

Dell Precision™ Workstation
370 Systems
Quick Reference Guide

Models DHM and WHM

Notes, Notices, and Cautions



NOTE: A NOTE indicates important information that helps you make better use of your computer.



NOTICE: A NOTICE indicates either potential damage to hardware or loss of data and tells you how to avoid the problem.



CAUTION: A CAUTION indicates a potential for property damage, personal injury, or death.

Abbreviations and Acronyms

For a complete list of abbreviations and acronyms, see the Glossary in your *User's Guide*.

If you purchased a Dell™ n Series computer, any references in this document to Microsoft® Windows® operating systems are not applicable.

Information in this document is subject to change without notice.

© 2004 Dell Inc. All rights reserved.

Reproduction in any manner whatsoever without the written permission of Dell Inc. is strictly forbidden.

Trademarks used in this text: *Dell*, the *DELL* logo, and *Dell Precision* are trademarks of Dell Inc.; *Microsoft* and *Windows* are registered trademarks of Microsoft Corporation.

Other trademarks and trade names may be used in this document to refer to either the entities claiming the marks and names or their products. Dell Inc. disclaims any proprietary interest in trademarks and trade names other than its own.

Models DHM and WHM

April 2004

P/N U3525

Rev. A00

Contents

Finding Information and Assistance	5
Setting Up Your Mini-Tower Computer	9
Setting Up Your Desktop Computer	14
Locating Your User's Guide	19
Opening Your Mini-Tower Computer	20
The Card Cooling Fan	22
Opening Your Desktop Computer	23
Caring for Your Computer	24
Solving Problems	25
Troubleshooting Tips	25
Resolving Software and Hardware Incompatibilities	25
Using Microsoft Windows XP System Restore	26
Using Last Known Good Configuration	28
Dell Diagnostics	28
Before You Start Testing	30
Beep Codes	30
Error Messages	31
Diagnostic Lights	31
Frequently Asked Questions	36
Index	39

Finding Information and Assistance

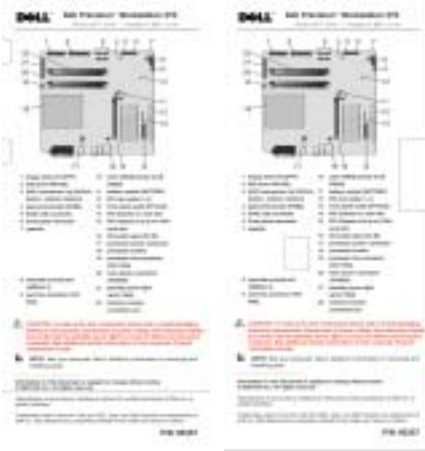
What Are You Looking For?	Find it Here
<ul style="list-style-type: none">• A diagnostic program for my computer• Drivers for my computer• My device documentation	<p>Drivers and Utilities CD (also known as the ResourceCD)</p> <p>Documentation and drivers are already installed on your computer. You can use the CD to reinstall drivers, run the Dell Diagnostics (see page 28), or access your device documentation.</p>  <p>Readme files may be included on your CD to provide last-minute updates about technical changes to your computer or advanced technical-reference material for technicians or experienced users.</p>
<ul style="list-style-type: none">• System board connectors• Location of system board components	<p>NOTE: The latest drivers and documentation updates can be found at support.dell.com.</p> <p>System Information Label</p> <p>Located on the inside cover of your computer.</p> 

What Are You Looking For?

- Warranty information
- Safety instructions
- Regulatory information
- Ergonomics information
- End User License Agreement

Find it Here
Dell™ Product Information Guide

- How to remove and replace parts
 - Technical specifications
 - How to configure system settings
 - How to troubleshoot and solve problems
-
- Service Tag and Express Service Code
 - Microsoft Windows License Label

Dell Precision User's Guide

Microsoft® Windows® XP Help and Support Center

- 1** Click the **Start** button and click **Help and Support**.
- 2** Click **User's and system guides** and click **User's guides**.

Service Tag and Microsoft Windows License

These labels are located on your computer.

- Use the Service Tag to identify your computer when you use support.dell.com or contact technical support.
- Enter the Express Service Code to direct your call when contacting technical support. The Express Service Code is not available in all countries.



What Are You Looking For?	Find it Here
<ul style="list-style-type: none"> • Latest drivers for my computer • Answers to technical service and support questions • Online discussions with other users and technical support • Documentation for my computer 	<p data-bbox="722 239 1125 265">Dell Support Website — support.dell.com</p> <p data-bbox="722 274 1279 331">NOTE: Select your region to view the appropriate support site.</p> <p data-bbox="722 343 1268 401">The Dell Support website provides several online tools, including:</p> <ul style="list-style-type: none"> • Solutions — Troubleshooting hints and tips, articles from technicians, and online courses • Community — Online discussion with other Dell customers • Upgrades — Upgrade information for components, such as memory, the hard drive, and the operating system • Customer Care — Contact information, order status, warranty, and repair information • Downloads — Drivers, patches, and software updates • Reference — Computer documentation, product specifications, and white papers
<ul style="list-style-type: none"> • Service call status and support history • Top technical issues for my computer • Frequently asked questions • File downloads • Details on my computer configuration • Service contract for my computer 	<p data-bbox="722 769 1285 800">Dell Premier Support Website — premiersupport.dell.com</p> <p data-bbox="722 812 1268 904">The Dell Premier Support website is customized for corporate, government, and education customers. This website may not be available in all regions.</p>
<ul style="list-style-type: none"> • How to use Windows XP • Documentation for my computer • Documentation for devices (such as a modem) 	<p data-bbox="722 986 1058 1017">Windows Help and Support Center</p> <ol style="list-style-type: none"> <li data-bbox="732 1025 1243 1052">1 Click the Start button and click Help and Support. <li data-bbox="732 1060 1233 1117">2 Type a word or phrase that describes your problem and click the arrow icon. <li data-bbox="732 1126 1172 1152">3 Click the topic that describes your problem. <li data-bbox="732 1161 1110 1187">4 Follow the instructions on the screen.
<ul style="list-style-type: none"> • How to use Linux • E-mail discussions with Dell Precision and Linux users • Additional information regarding Linux and my Dell Precision computer 	<p data-bbox="722 1203 982 1234">Dell Supported Linux Sites</p> <ul style="list-style-type: none"> <li data-bbox="732 1242 953 1269">• http://linux.dell.com <li data-bbox="732 1277 1205 1334">• http://lists.us.dell.com/mailman/listinfo/linux-precision <li data-bbox="732 1343 1196 1369">• http://docs.us.dell.com/docs/software/oslinux/ <li data-bbox="732 1378 1233 1404">• http://docs.us.dell.com/docs/software/OSRHEL3/

What Are You Looking For?

- How to reinstall my operating system

Find it Here**Operating System CD**

The operating system is already installed on your computer. To reinstall your operating system, use the *Operating System CD*. See your *Precision User's Guide* for instructions.



After you reinstall your operating system, use the *Drivers and Utilities CD* to reinstall drivers for the devices that came with your computer.

Your operating system product key label is located on your computer.

NOTE: The color of your CD varies based on the operating system you ordered.

Setting Up Your Mini-Tower Computer

CAUTION: Before you begin any of the procedures in this section, follow the safety instructions located in the *Product Information Guide*.

You must complete all steps to properly set up your computer.

- 1 Connect the keyboard and the mouse.

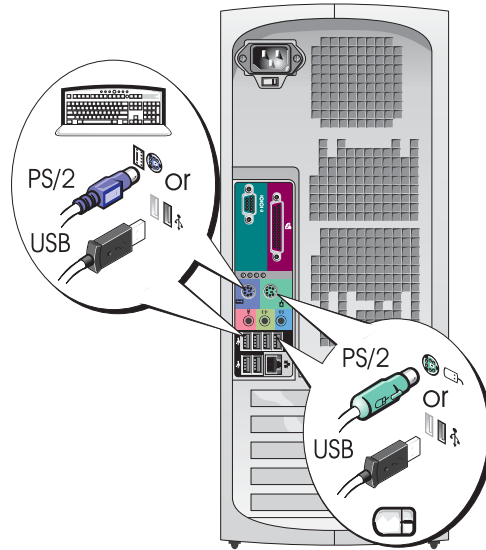

- 2 Connect the modem or the network cable.

NOTICE: Do not connect a modem cable to the network adapter. Voltage from telephone communications can damage the network adapter.

NOTE: If your computer has a network card installed, connect the network cable to the card.

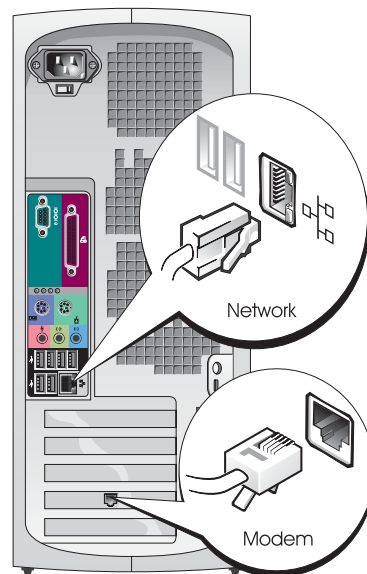

3 Connect the monitor.

Depending on your graphics card, you can connect your monitor in various ways.

 **NOTE:** You may need to use the provided adapter or cable to connect your monitor to the computer.

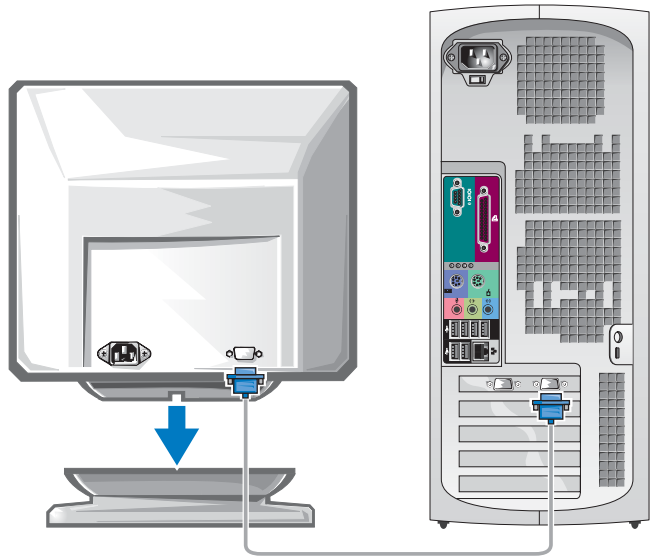

For single- and dual-monitor capable cards with a single connector

VGA Adapter

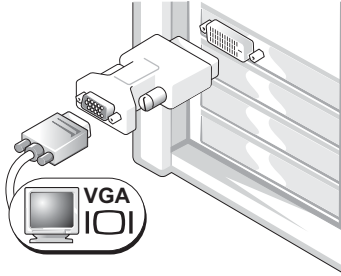

Use the VGA adapter when you have a single monitor graphics card and you want to connect your computer to a VGA monitor.

Dual VGA Y Cable Adapter

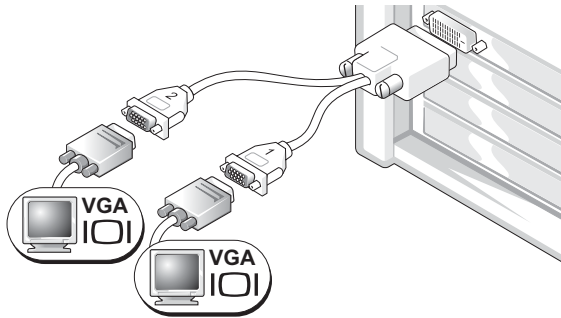

Use the appropriate Y cable when your graphics card has a single connector and you want to connect your computer to one or two VGA monitors.

Dual DVI Y Cable Adapter

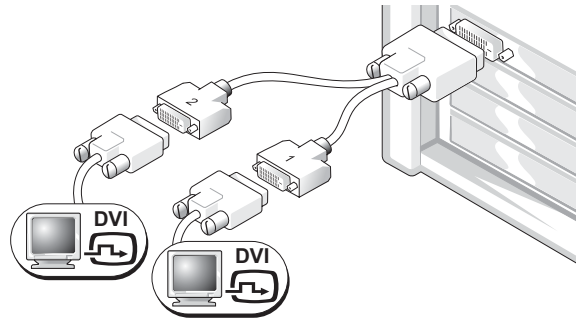

Use the appropriate Y cable when your graphics card has a single connector and you want to connect your computer to one or two DVI monitors.

The dual-monitor cable is color coded; the blue connector is for the primary monitor, and the black connector is for the secondary monitor. To enable dual-monitor support, both monitors must be attached to the computer when it starts.

For dual-monitor capable cards with 1 DVI and 1 VGA connector

Single DVI/Single VGA

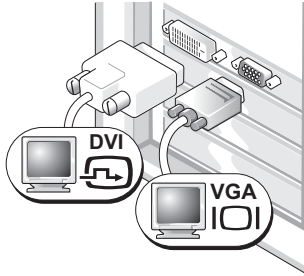

Use the appropriate connector(s) when you want to connect your computer to one or two monitors.

Dual VGA With VGA Adapter

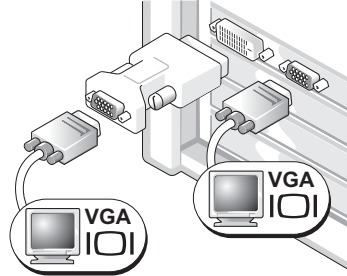

Use the VGA adapter when you want to connect your computer to two VGA monitors.

For dual-monitor capable cards with 2 DVI connectors

Dual DVI

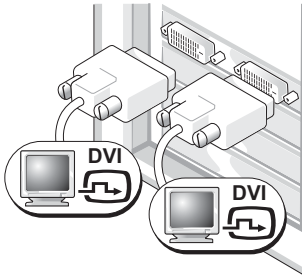

Use the DVI connectors to connect your computer to one or two DVI monitors.

Dual DVI With One VGA Adapter

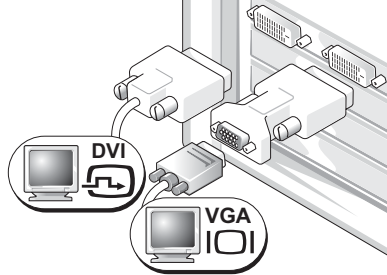

Use the VGA adapter to connect a VGA monitor to one of the DVI connectors on your computer

Dual DVI With Two VGA Adapters

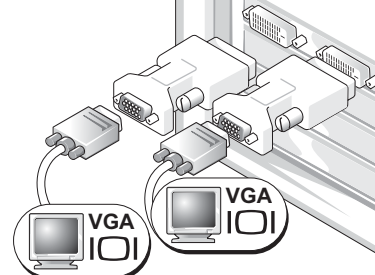

Use two VGA adapters to connect two VGA monitors to the DVI connectors on your computer.

4 Connect the speakers.

NOTE: If your computer has an audio card installed, connect the speakers to the card.

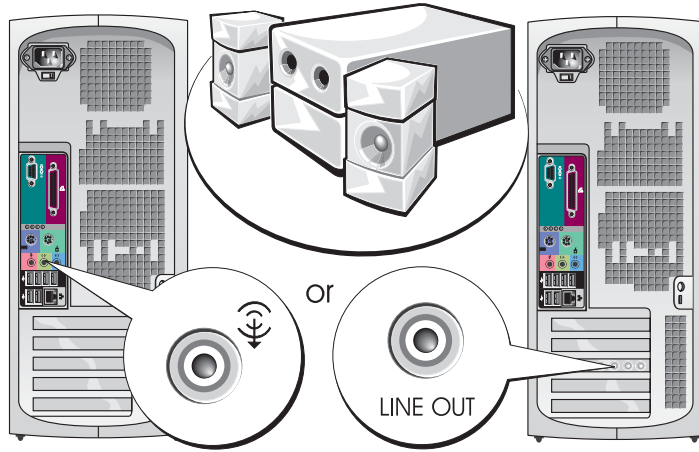

5 Connect the power cables and turn on the computer and monitor.

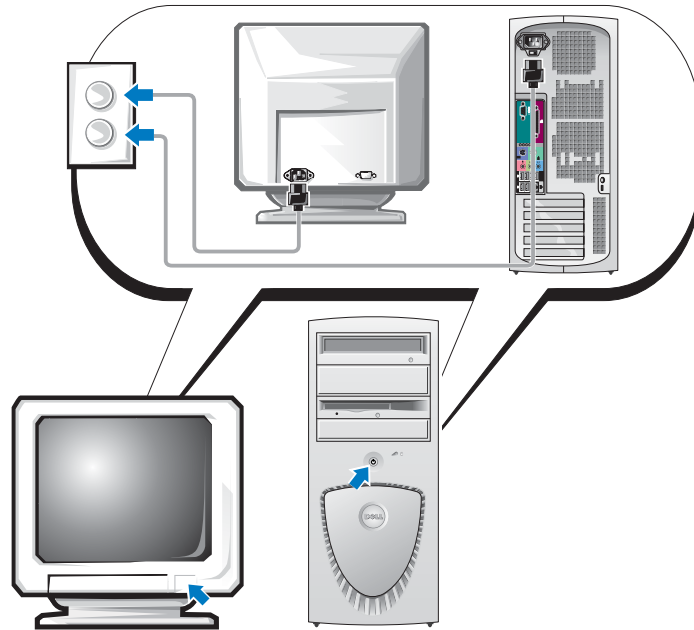

6 Install additional software or devices.

Before you install any devices or software that did not come with your computer, read the documentation that came with the software or device or contact the vendor to verify that the software or device is compatible with your computer and operating system.

Congratulations! You have completed the setup for your mini-tower computer.

Setting Up Your Desktop Computer

CAUTION: Before you begin any of the procedures in this section, follow the safety instructions located in the *Product Information Guide*.

You must complete all steps to properly set up your computer.

1 Connect the keyboard and the mouse.

NOTICE: Do not connect a modem cable to the network adapter. Voltage from telephone communications can damage the network adapter.

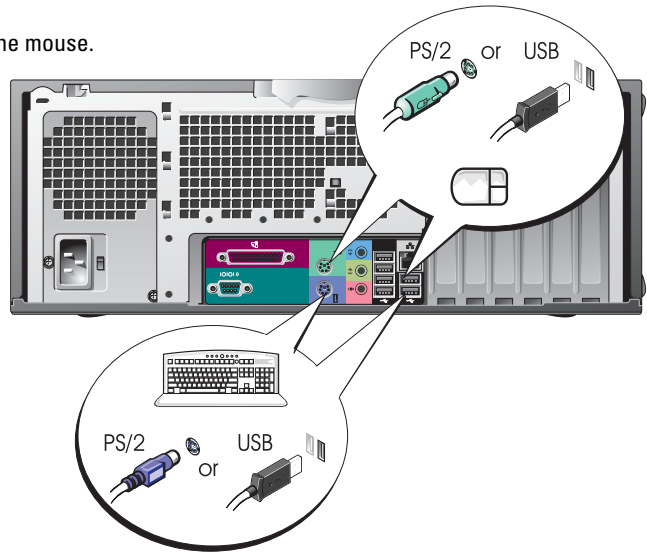

2 Connect the modem or the network cable.

NOTE: If your computer has a network card installed, connect the network cable to the card.

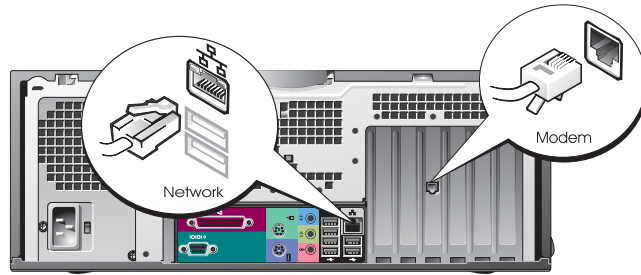

3 Connect the monitor.

Depending on your graphics card, you can connect your monitor in various ways.

NOTE: You may need to use the provided adapter or cable to connect your monitor to the computer.

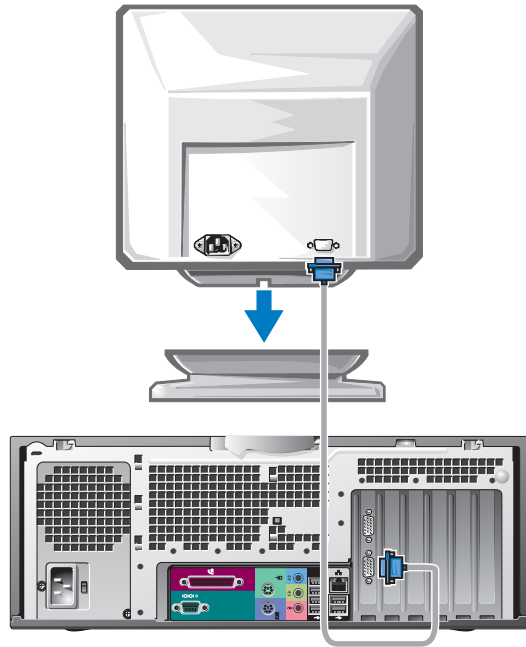

For single- and dual-monitor capable cards with a single connector

VGA Adapter

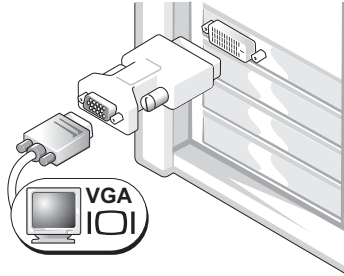

Use the VGA adapter when you have a single monitor graphics card and you want to connect your computer to a VGA monitor.

Dual VGA Y Cable Adapter

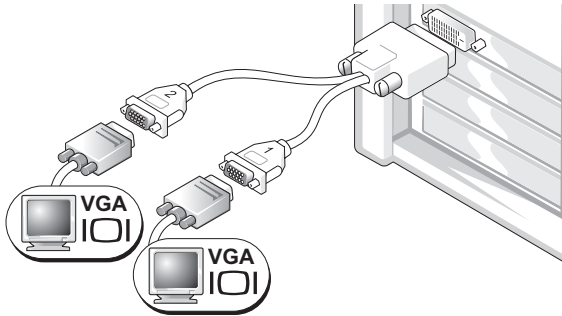

Use the appropriate Y cable when your graphics card has a single connector and you want to connect your computer to one or two VGA monitors.

Dual DVI Y Cable Adapter

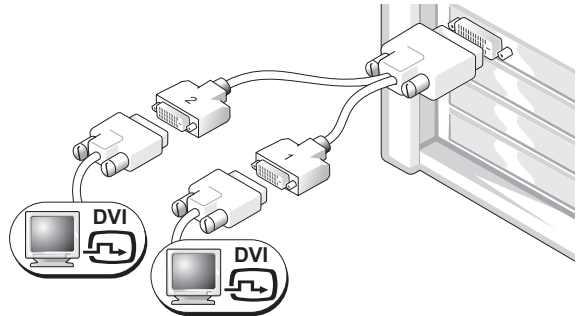

Use the appropriate Y cable when your graphics card has a single connector and you want to connect your computer to one or two DVI monitors.

The dual-monitor cable is color coded; the blue connector is for the primary monitor, and the black connector is for the secondary monitor. To enable dual-monitor support, both monitors must be attached to the computer when it starts.

For dual-monitor capable cards with 1 DVI and 1 VGA connector

Single DVI/Single VGA

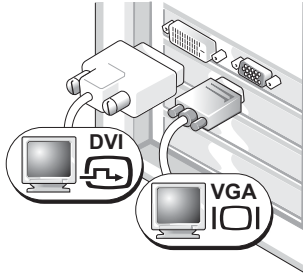

Use the appropriate connector(s) when you want to connect your computer to one or two monitors.

Dual VGA With VGA Adapter

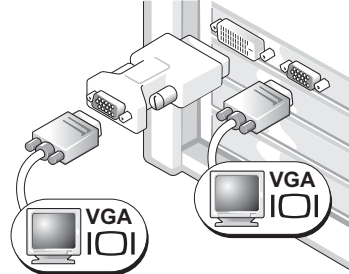

Use the VGA adapter when you want to connect your computer to two VGA monitors.

For dual-monitor capable cards with 2 DVI connectors

Dual DVI

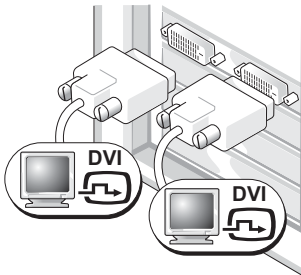

Use the DVI connector(s) to connect your computer to one or two DVI monitors.

Dual DVI With One VGA Adapter

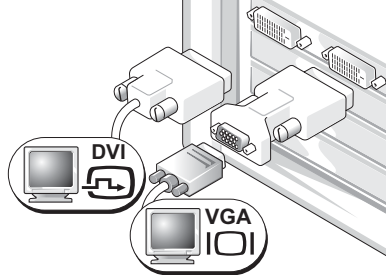

Use the VGA adapter to connect a VGA monitor to one of the DVI connectors on your computer.

Dual DVI With Two VGA Adapters

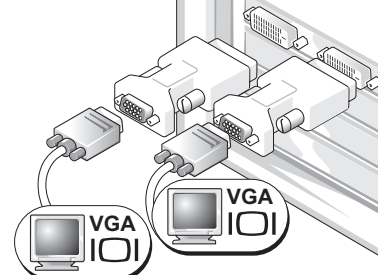

Use two VGA adapters to connect two VGA monitors to the DVI connectors on your computer.

4 Connect the speakers.

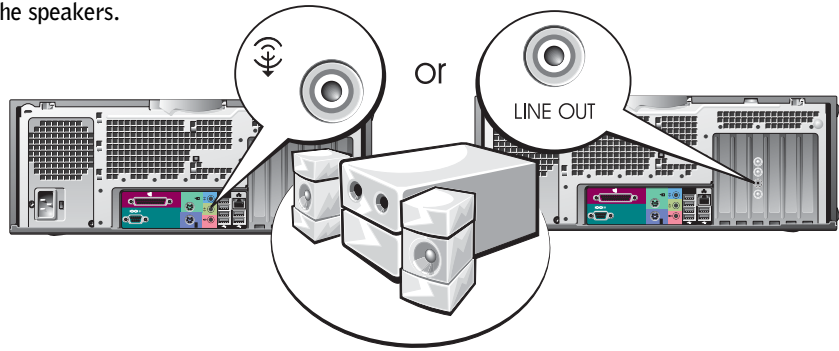

NOTE: If your computer has an audio card installed, connect the speakers to the card.

5 Connect the power cables and turn on the computer and monitor.

Your desktop computer has an optional front IEEE 1394 connector. This connector is only available if you purchased an add-in IEEE 1394 card. To purchase a card, contact Dell. For more information on the add-in card, see your *User's Guide*.

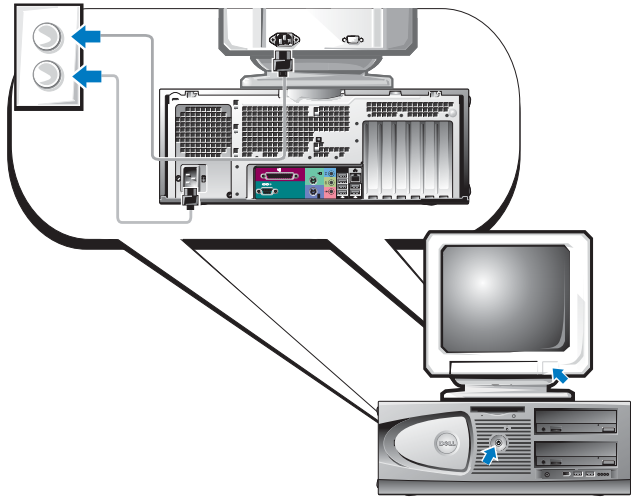

6 Install additional software or devices.

Before you install any devices or software that did not come with your computer, read the documentation that came with the software or device or contact the vendor to verify that the software or device is compatible with your computer and operating system.

Congratulations! You have completed the setup for your desktop computer.

Locating Your User's Guide

Your *Dell Precision™ Workstation 370 User's Guide* contains additional information about your computer such as:

- Technical specifications
- Front and back views of your computer, including all of the available connectors
- Inside views of your computer, including a detailed graphic of the system board and the connectors
- Instructions for cleaning your computer
- Information on software features, such as LegacySelect Technology control, using a password, and system setup options
- Tips and information for using the Microsoft Windows XP operating system
- Instructions for removing and installing parts, including memory, cards, drives, the microprocessor, and the battery
- Information for troubleshooting various computer problems
- Instructions for using the Dell Diagnostics and reinstalling drivers
- Information on how to contact Dell

You can access the *User's Guide* from your hard drive or the Dell Support website at support.dell.com.

To access the User's Guide from your hard drive:

Click the **Start** button and click **Help and Support**.

To access your User's Guide from the Dell Support Site:

- 1 Go to support.dell.com.
- 2 Follow the prompts on the website that ask you for information specific to your computer.
- 3 At the Dell Support website home page, click **Reference**, click **User's Guides**, click **Systems**, and then select your Dell Precision computer.

Opening Your Mini-Tower Computer



CAUTION: Before you begin any of the procedures in this section, follow the safety instructions located in the *Product Information Guide*.



CAUTION: To guard against electrical shock, always unplug your computer from the electrical outlet before opening the cover.



NOTICE: To avoid losing data, save and close any open files and exit any open programs before you turn off your computer.

1 Shut down the operating system:

- a** Save and close any open files, exit any open programs, click the **Start** button, and then click **Turn Off Computer**.
- b** In the **Turn off computer** window, click **Turn off**.

The computer turns off after the operating system shutdown process finishes.

2 Ensure that the computer and any attached devices are turned off. If your computer and attached devices did not automatically turn off when you shut down your operating system, turn them off now.

3 If you have installed a padlock through the padlock ring on the back panel, remove the padlock.



NOTICE: Ensure that sufficient space exists to support the open cover—at least 30 cm (1 ft) of desk top space.

4 Lay the computer on its side as shown in the following illustration.

5 Open the cover:

- a** Facing the back of the computer, press the release button on the right side of the computer with one hand while pulling up on the top of the cover with the other hand.
- b** Press the release button on the left side of the computer with one hand while pulling up on the top of the cover with the other hand.

6 Hold the bottom of the computer with one hand, and then pull open the cover with the other hand.

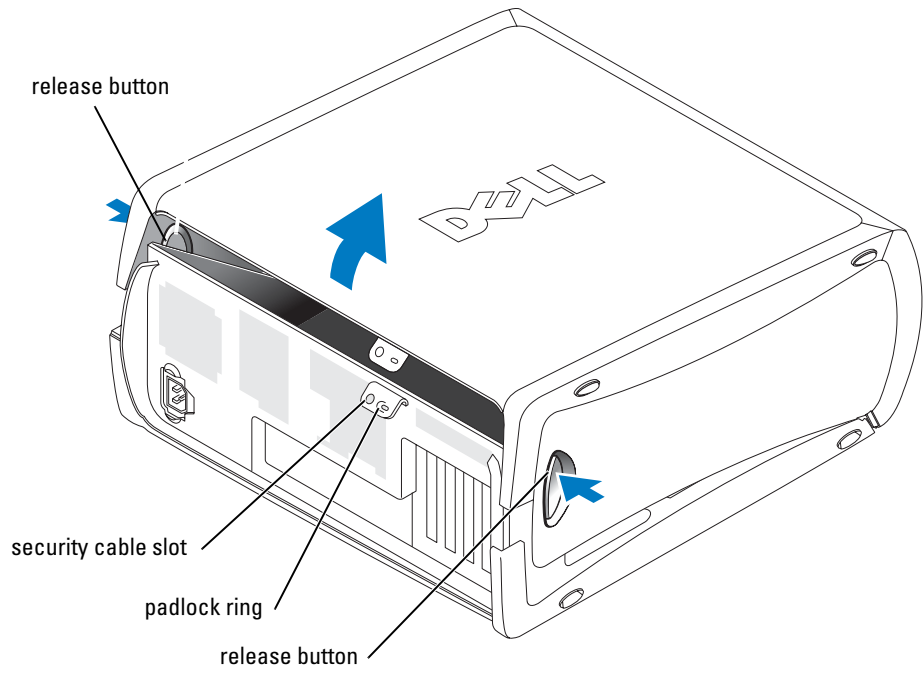

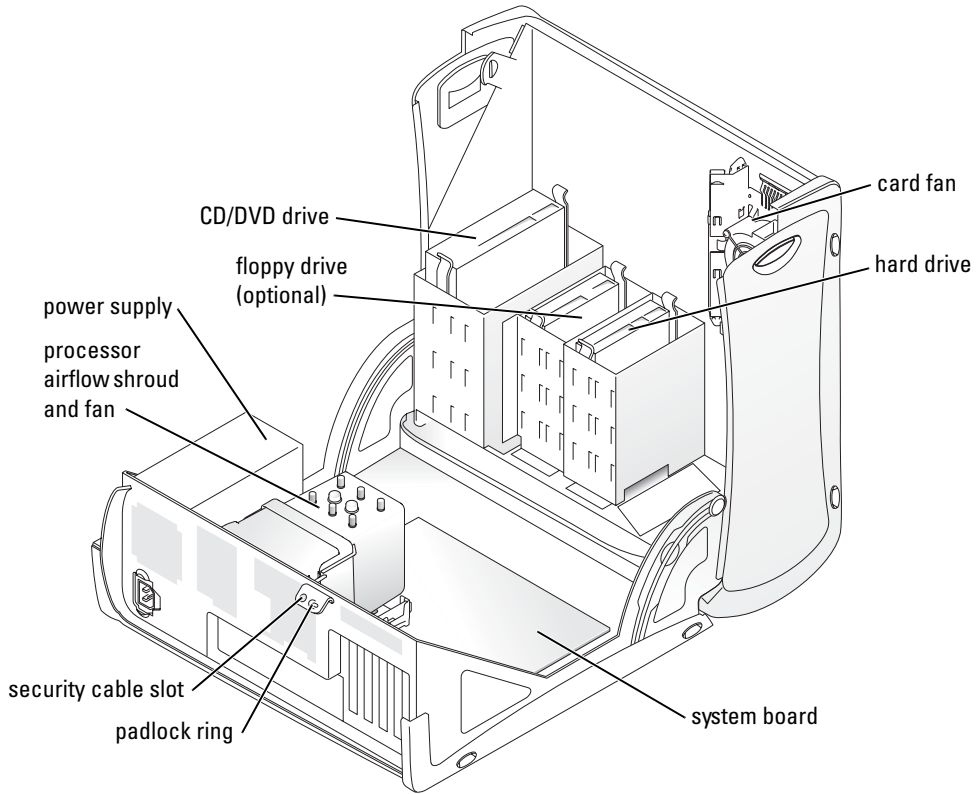

The Card Cooling Fan



NOTICE: PCI Express graphics cards that run higher than 75 watts (W) require an additional cooling fan installed. Otherwise, your card could overheat and damage your computer.

If you ordered your computer with a graphics card that requires the fan, the fan is included. If a card fan is not present in your computer and you are installing a graphics card that runs higher than 75 W, contact Dell to purchase a card fan.

If the computer detects that you have installed a card that requires a fan, an error message appears.

For Dell contact information, see your *User's Guide* or go to support.dell.com and click **Contact Us**.

Opening Your Desktop Computer

-  **CAUTION:** Before you begin any of the procedures in this section, follow the safety instructions located in the *Product Information Guide*.
 -  **CAUTION:** To prevent static damage to components inside your computer, discharge static electricity from your body before you touch any of your computer's electronic components. You can do so by touching an unpainted metal surface on the computer.
 -  **NOTICE:** To avoid losing data, save and close any open files and exit any open programs before you turn off your computer.
- 1 Shut down the operating system:
 - a Save and close any open files, exit any open programs, click the **Start** button, and then click **Turn Off Computer**.
 - b In the **Turn off computer** window, click **Turn off**.The computer turns off after the operating system shutdown process finishes.
 - 2 Ensure that the computer and any attached devices are turned off. If your computer and attached devices did not automatically turn off when you shut down your operating system, turn them off now.
 - 3 Slide the cover release latch to the left.
 - 4 Raise the cover, and pivot it toward the front of the computer.

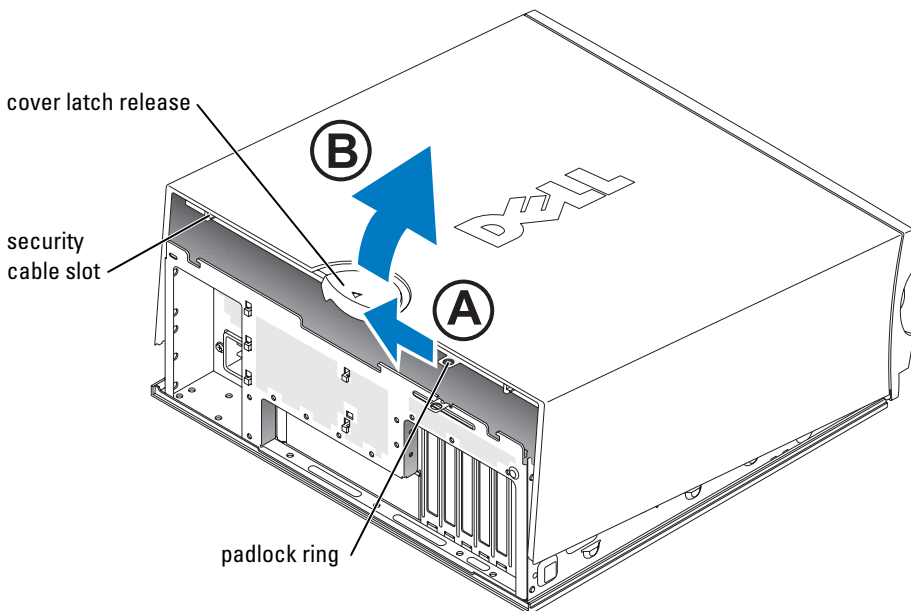

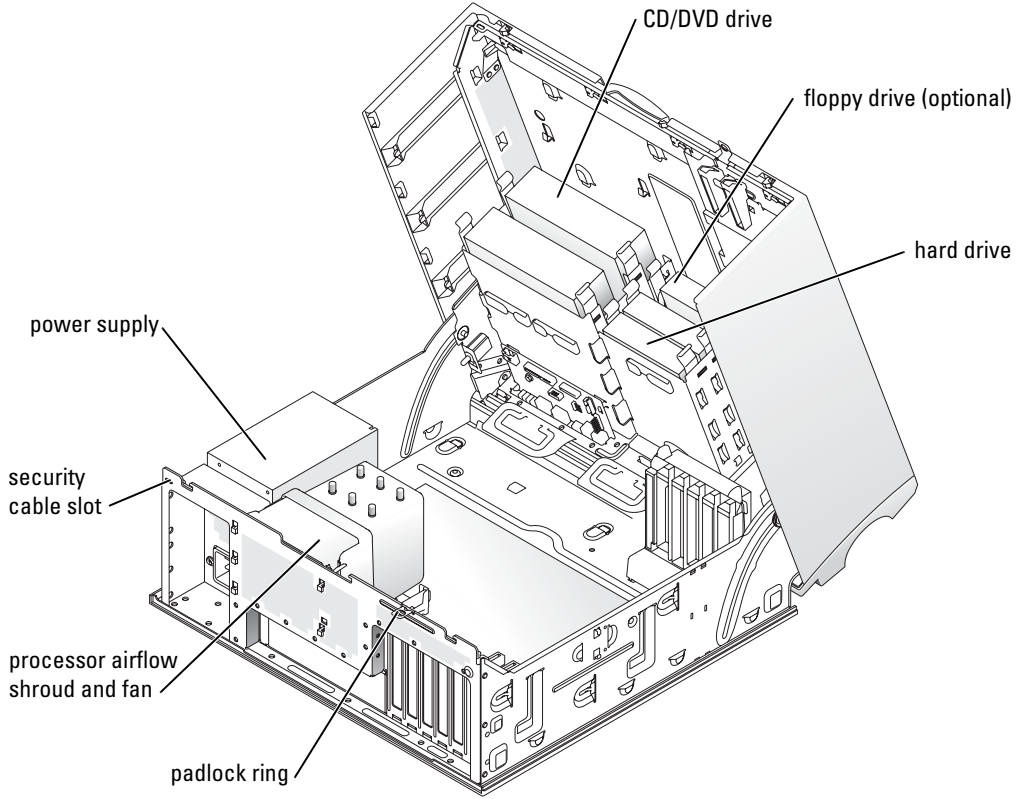

Caring for Your Computer

To help maintain your computer, follow these suggestions:

- To avoid losing or corrupting data, never turn off your computer when the hard drive light is on.
- Schedule regular virus scans using virus software.
- Manage hard drive space by periodically deleting unnecessary files and defragmenting the drive.
- Back up files on a regular basis.
- Periodically clean your monitor screen, mouse, and keyboard (see your *User's Guide* for more information).

Solving Problems

Troubleshooting Tips

Follow the following tips when you troubleshoot your computer:

- If you added or removed a part before the problem started, review the installation procedures and ensure that the part is correctly installed.
- If a peripheral device does not work, ensure that the device is properly connected.
- If an error message appears on the screen, write down the exact message. The message may help technical support personnel diagnose and fix the problem(s).
- If an error message occurs in a program, see the program's documentation.
- If the recommended action in the troubleshooting section is to see a section in your *User's Guide*, go to support.dell.com (on another computer if necessary) to access your *User's Guide*.

Resolving Software and Hardware Incompatibilities

If a device is either not detected during the operating system setup or is detected but incorrectly configured, you can use the Hardware Troubleshooter to resolve the incompatibility. In the Microsoft® Windows® 2000 operating system, you can also use Device Manager to resolve incompatibilities.

Windows XP

To resolve incompatibilities using the Hardware Troubleshooter:

- 1 Click the **Start** button and click **Help and Support**.
- 2 Type `hardware troubleshooter` in the **Search** field and click the arrow to start the search.
- 3 Click **Hardware Troubleshooter** in the **Search Results** list.
- 4 In the **Hardware Troubleshooter** list, click **I need to resolve a hardware conflict on my computer**, and click **Next**.

Windows 2000

To resolve incompatibilities using Device Manager:

- 1 Click the **Start** button, point to **Settings**, and then click **Control Panel**.
- 2 In the **Control Panel** window, double-click **System**.
- 3 Click the **Hardware** tab.
- 4 Click **Device Manager**.
- 5 Click **View** and click **Resources by connection**.

- 6 Double-click **Interrupt request (IRQ)**.
Incorrectly configured devices are indicated by a yellow exclamation point (!) or a red X if the device has been disabled.
- 7 Double-click any device marked with an exclamation point to display the **Properties** window.
The **Device status** area in the **Properties** window reports the cards or devices that need to be reconfigured.
- 8 Reconfigure the devices or remove the devices from the Device Manager. See the documentation that came with the device for information on configuring the device.

To resolve incompatibilities using the Hardware Troubleshooter:

- 1 Click the **Start** button and click **Help**.
- 2 Click **Troubleshooting and Maintenance** on the **Contents** tab, click **Windows 2000** troubleshooters, and then click **Hardware**.
- 3 In the **Hardware Troubleshooter** list, click **I need to resolve a hardware conflict on my computer** and click **Next**.

Using Microsoft Windows XP System Restore

The Microsoft Windows XP operating system provides System Restore to allow you to return your computer to an earlier operating state (without affecting data files) if changes to the hardware, software, or other system settings have left the computer in an undesirable operating state. See the Windows Help and Support Center (see "Finding Information and Assistance" on page 5) for information about using System Restore.

 **NOTICE:** Make regular backups of your data files. System Restore does not monitor your data files or recover them.

Creating a Restore Point

- 1 Click the **Start** button and click **Help and Support**.
- 2 Click **System Restore**.
- 3 Follow the instructions on the screen.

Restoring the Computer to an Earlier Operating State

 **NOTICE:** Before you restore the computer to an earlier operating state, save and close any open files and exit any open programs. Do not alter, open, or delete any files or programs until the system restoration is complete.

- 1 Click the **Start** button, point to **All Programs**→**Accessories**→**System Tools**, and then click **System Restore**.
- 2 Ensure that **Restore my computer to an earlier time** is selected and click **Next**.

- 3 Click a calendar date to which you want to restore your computer.

The **Select a Restore Point** screen provides a calendar that allows you to see and select restore points. All calendar dates with available restore points appear in boldface type.

- 4 Select a restore point and click **Next**.

If a calendar date has only one restore point, then that restore point is automatically selected. If two or more restore points are available, click the restore point that you prefer.

- 5 Click **Next**.

The **Restoration Complete** screen appears after System Restore finishes collecting data and then the computer restarts.

- 6 After the computer restarts, click **OK**.

To change the restore point, you can either repeat the steps using a different restore point, or you can undo the restoration.

Undoing the Last System Restore



NOTICE: Before you undo the last system restore, save and close all open files and exit any open programs. Do not alter, open, or delete any files or programs until the system restoration is complete.

- 1 Click the **Start** button, point to **All Programs**→**Accessories**→**System Tools**, and then click **System Restore**.
- 2 Click **Undo my last restoration** and click **Next**.
- 3 Click **Next**.

The **System Restore** screen appears and the computer restarts.

- 4 After the computer restarts, click **OK**.

Enabling System Restore

If you reinstall Windows XP with less than 200 MB of free hard-disk space available, System Restore is automatically disabled. To see if System Restore is enabled:

- 1 Click the **Start** button and click **Control Panel**.
- 2 Click **Performance and Maintenance**.
- 3 Click **System**.
- 4 Click the **System Restore** tab.
- 5 Ensure that **Turn off System Restore** is unchecked.

Using Last Known Good Configuration

- 1 Restart your computer and press <F8> when the message Please select the operating system to start appears.
- 2 Highlight Last Known Good Setting, press <Enter>, press <I>, and then select your operating system when prompted.

Other Options to Help Resolve Additional Device or Software Conflicts



NOTICE: The following processes erase all of the information on your hard drive.

- Reinstall your operating system using the operating system installation guide and operating system CD.
During the operating system reinstallation, you can select to delete the existing partitions and reformat your hard drive.
- Reinstall all drivers, beginning with the chipset, using the *Drivers and Utilities* CD.

Dell Diagnostics



CAUTION: Before you begin any of the procedures in this section, follow the safety instructions located in the *Product Information Guide*.

When to Use the Dell Diagnostics

If you experience a problem with your computer, perform the checks in "Solving Problems" on page 25 and run the Dell Diagnostics before you contact Dell for technical assistance.

It is recommended that you print these procedures before you begin.



NOTICE: The Dell Diagnostics works only on Dell™ computers. Using this program with other computers can cause incorrect computer responses or result in error messages.

The Dell Diagnostics allow you to:

- Perform quick checks or extensive tests on one or all devices
- Choose how many times a test is run
- Display or print test results or save them in a file
- Suspend testing if an error is detected or terminate testing if a certain number of errors occur
- Access online **Help** screens that describe the tests and how to run them
- Read status messages that tell you whether tests completed successfully
- Receive error messages if problems are detected

Starting the Dell Diagnostics From Your Hard Drive

- 1 Turn on (or restart) your computer.
- 2 When the DELL™ logo appears, press <F12> immediately.



NOTE: If you see a message stating that no diagnostics utility partition has been found, see "Starting the Dell Diagnostics From the Drivers and Utilities CD" on page 29.

If you wait too long and the operating system logo appears, continue to wait until you see the Microsoft Windows desktop. Then shut down your computer and try again. For more information on shutting down your computer, see your *User's Guide*.

- 3 When the boot device list appears, highlight **Boot to Utility Partition** and press <Enter>.
- 4 When the Dell Diagnostics **Main Menu** appears, select the test you want to run. For more information on the tests, see your *User's Guide*.

Starting the Dell Diagnostics From the Drivers and Utilities CD

- 1 Insert the *Drivers and Utilities* CD.
- 2 Shut down and restart the computer. For more information on shutting down your computer, see your *User's Guide*.
- 3 When the DELL logo appears, press <F12> immediately.

If you wait too long and the Windows logo appears, continue to wait until you see the Windows desktop. Then shut down your computer and try again. For more information on shutting down your computer, see your *User's Guide*.



NOTE: The next steps change the boot sequence for one time only. On the next start-up, the computer boots according to the devices specified in system setup.

- 4 When the boot device list appears, highlight **IDE CD-ROM Device** and press <Enter>.
- 5 Select the **IDE CD-ROM Device** option from the CD boot menu.
- 6 Select the **Boot from CD-ROM** option from the menu that appears.
- 7 Type 1 to start the ResourceCD menu.
- 8 Type 2 to start the Dell Diagnostics.
- 9 Select **Run the 32 Bit Dell Diagnostics** from the numbered list. If multiple versions are listed, select the version appropriate for your computer.
- 10 When the Dell Diagnostics **Main Menu** appears, select the test you want to run. For more information on the tests, see your *User's Guide*.

Before You Start Testing

⚠ CAUTION: Before you begin any of the procedures in this section, follow the safety instructions in the *Product Information Guide*.

- Turn on your printer if one is attached.
- Enter system setup, review your computer's configuration information, and enable all of your computer's components and devices, such as connectors.

Beep Codes

Your computer might emit a series of beeps that can identify a problem. One possible series (code 1-3-1) consists of one beep, a burst of three beeps, and then one beep. This series tell you that the computer encountered a memory problem.

If a beep code is emitted, write it down and look it up in the following table.

Code	Cause
1-1-2	Microprocessor register failure
1-1-3	NVRAM read/write failure
1-1-4	ROM BIOS checksum failure
1-2-1	Programmable interval timer failure
1-2-2	DMA initialization failure
1-2-3	DMA page register read/write failure
1-3	Video Memory Test failure
1-3-1 through 2-4-4	Memory not being properly identified or used
3-1-1	Slave DMA register failure
3-1-2	Master DMA register failure
3-1-3	Master interrupt mask register failure
3-1-4	Slave interrupt mask register failure
3-2-2	Interrupt vector loading failure
3-2-4	Keyboard Controller Test failure
3-3-1	NVRAM power loss
3-3-2	Invalid NVRAM configuration
3-3-4	Video Memory Test failure
3-4-1	Screen initialization failure
3-4-2	Screen retrace failure
3-4-3	Search for video ROM failure

Code	Cause
4-2-1	No timer tick
4-2-2	Shutdown failure
4-2-3	Gate A20 failure
4-2-4	Unexpected interrupt in protected mode
4-3-1	Memory failure above address 0FFFFh
4-3-3	Timer-chip counter 2 failure
4-3-4	Time-of-day clock stopped
4-4-1	Serial or parallel port test failure
4-4-2	Failure to decompress code to shadowed memory
4-4-3	Math-coprocessor test failure
4-4-4	Cache test failure

Error Messages



 **NOTE:** If the message is not listed, see the documentation for either the operating system or the program that was running when the message appeared.

If an error occurs during start-up, a message may be displayed on the monitor identifying the problem. See "Error Messages" in the *User's Guide* for suggestions on resolving any problems.

Diagnostic Lights

 **CAUTION:** Before you begin any of the procedures in this section, follow the safety instructions located in the *Product Information Guide*.

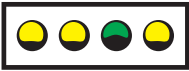

To help you troubleshoot a problem, your computer has four lights labeled "A," "B," "C," and "D" on the front or back panel. The lights can be yellow or green. When the computer starts normally, the lights flash. After the computer starts, all four lights display solid green. If the computer malfunctions, the color and sequence of the lights identify the problem.



Light Pattern	Problem Description	Suggested Resolution
 <p>A B C D</p>	A possible BIOS failure has occurred; the computer is in the recovery mode.	Run the BIOS Recovery utility, wait for recovery completion, and then restart the computer.
 <p>A B C D</p>	A possible processor failure has occurred.	Reinstall the processor and restart the computer. For more information on reinstalling the processor, see your <i>User's Guide</i> .
 <p>A B C D</p>	Memory modules are detected, but a memory failure has occurred.	<ol style="list-style-type: none"> 1 Reseat the memory modules. 2 Restart the computer. 3 Run the Dell Diagnostics. 4 If the problem persists, contact Dell.
 <p>A B C D</p>	A possible expansion card failure has occurred.	<ol style="list-style-type: none"> 1 Determine if a conflict exists by removing a card (not the graphics card) and then restarting the computer. For more information on removing a card, see your <i>User's Guide</i>. 2 If the problem persists, reinstall the card that you removed, remove a different card, and then restart the computer. 3 Repeat this process for each card. If the computer starts normally, troubleshoot the last card you removed for resource conflicts (see "Resolving Software and Hardware Incompatibilities"). 4 If the problem persists, contact Dell. For more information on contacting Dell, see your <i>User's Guide</i>.



 = yellow



 = green





 = off



Light Pattern	Problem Description	Suggested Resolution
 <p>A B C D</p>	A possible graphics card failure has occurred.	<ul style="list-style-type: none"> • If the computer has a graphics card, remove the card, reinstall it, and then restart the computer. For more information on reinstalling the graphics card, see your <i>User's Guide</i>. • If the problem still exists, install a graphics card that you know works and restart the computer. • If the problem persists or the computer has integrated graphics, contact Dell. For more information on contacting Dell, see your <i>User's Guide</i>.
 <p>A B C D</p>	A possible floppy or hard drive failure has occurred.	Reseat all power and data cables and restart the computer.
 <p>A B C D</p>	A possible USB failure has occurred.	Reinstall all USB devices, check cable connections, and then restart the computer.

-  = yellow
-  = green
-  = off

Light Pattern	Problem Description	Suggested Resolution
 <p>A B C D</p>	No memory modules are detected.	<ul style="list-style-type: none"> • If you have one memory module installed, reinstall it and restart the computer. For more information on memory modules, see your <i>User's Guide</i>. • If you have two or more memory modules installed, remove the modules, reinstall one module, and then restart the computer. If the computer starts normally, reinstall an additional module. Continue until you have identified a faulty module or reinstalled all modules without error. For more information on memory modules, see your <i>User's Guide</i>. • If available, install properly working memory of the same type into your computer. For more information on memory modules, see your <i>User's Guide</i>. • If the problem persists, contact Dell. For more information on contacting Dell, see your <i>User's Guide</i>.
 <p>A B C D</p>	System board failure has occurred.	<p>Contact Dell for technical assistance. For more information on contacting Dell, see your <i>User's Guide</i>.</p>
 <p>A B C D</p>	Memory modules are detected, but a memory configuration or compatibility error exists.	<ul style="list-style-type: none"> • Ensure that no special memory module/memory connector placement requirements exist. • Verify that the memory modules that you are installing are compatible with your computer. • Reinstall the memory modules and restart the computer. • If the problem persists, contact Dell. For more information on contacting Dell, see your <i>User's Guide</i>.

-  = yellow
-  = green
-  = off

Light Pattern	Problem Description	Suggested Resolution
 <p>A B C D</p>	A possible system board resource and/or hardware failure has occurred.	<p>Perform the procedures in "Resolving Software and Hardware Incompatibilities" (see page 25).</p> <p>If the problem persists, contact Dell. For more information on contacting Dell, see your <i>User's Guide</i>.</p>
 <p>A B C D</p>	A possible expansion card failure has occurred.	<ol style="list-style-type: none"> 1 Determine if a conflict exists by removing a card (not a graphics card) and restarting the computer. For more information on removing a card, see your <i>User's Guide</i>. 2 If the problem persists, reinstall the card that you removed, remove a different card, and then restart the computer. 3 Repeat this process for each card. If the computer starts normally, troubleshoot the last card removed from the computer for resource conflicts (see "Resolving Software and Hardware Incompatibilities" on page 25). 4 If the problem persists, contact Dell. For more information on contacting Dell, see your <i>User's Guide</i>.
 <p>A B C D</p>	Another failure has occurred.	<ul style="list-style-type: none"> • Ensure that the cables are properly connected to the system board from the hard drive, CD drive, and DVD drive. • If the problem persists, contact Dell. For more information on contacting Dell, see your <i>User's Guide</i>.
 <p>A B C D</p>	The computer is in a normal operating condition after POST.	None.

-  = yellow
-  = green
-  = off

Frequently Asked Questions

How Do I...	Solution	Where to Find Additional Information
Set up my computer to use two monitors?	If your computer has the required graphics card to support dual-monitor setup, then look in your box for a Y-cable. The Y-cable has a single connector on one end (plug this connector into the back panel) and branches into two connectors (plug these connectors into the monitor cables). For the mini-tower computer, see "Connect the monitor" on page 10 and for the desktop computer, see "Connect the monitor" on page 15.	To locate additional information about using dual monitors, see the graphics card documentation on the <i>Drivers and Utilities</i> CD.
Connect my monitor when the monitor cable connector doesn't seem to fit the connector on the back of my computer?	If your graphics card has a DVI connector but your monitor has a VGA connector, then you need to use an adapter. An adapter should be included in the box.	Contact Dell for more information.
Install a card fan?	If you have installed a new graphics card that runs higher than 75 W, you need to install a card cooling fan. To order a card cooling fan, contact Dell. Contact information is located in your <i>User's Guide</i> and at support.dell.com .	For information on installing a card fan or a card, see your <i>User's Guide</i> .
Connect my speakers?	If you have a sound card installed, connect the speakers to the connectors on the card. For the mini-tower computer, see "Connect the speakers" on page 13 and for the desktop computer, see "Connect the speakers" on page 18.	See the documentation that came with your speakers for more information.

How Do I...	Solution	Where to Find Additional Information
Find the right connectors for my USB or IEEE 1394 devices?	<p>Your mini-tower computer has eight USB connectors (two on the front and six on the back).</p> <p>Your Desktop computer has eight USB connectors (two on the front and six on the back) and an optional front IEEE 1394 connector. This connector is only available if you purchased an add-in IEEE 1394 card. To purchase a card, contact Dell. For more information on the add-in card, see your <i>User's Guide</i>.</p>	<p>See the front and back view graphics of your computer in your <i>User's Guide</i>. For help locating your <i>User's Guide</i>, see "Finding Information and Assistance" on page 5.</p>
Locate information about the hardware and other technical specifications for my computer?	<p>Your <i>User's Guide</i> has a specifications table that provides more detailed information about your computer and the hardware. To locate your <i>User's Guide</i>, see "Finding Information and Assistance" on page 5.</p>	<p>Go to the Dell Support website at support.dell.com and use one of the following support tools: read white papers on the latest technology or communicate with other Dell users at the Dell forum chat room.</p>
Find documentation for my computer?	<p>The following documentation is available for your computer:</p> <ul style="list-style-type: none"> • <i>User's Guide</i> • <i>Product Information Guide</i> • <i>System Information Label</i> <p>To locate these documents, see "Finding Information and Assistance" on page 5.</p>	<p>If you lose your documentation, it is available on the Dell Support website at support.dell.com.</p>

Index

C

- computer
 - restore to previous state, 26
- conflicts
 - software and hardware incompatibilities, 25

D

- Dell
 - premier support website, 7
 - support site, 7
- Dell Diagnostics, 28
- Dell Premier Support website, 6-7
- Device Manager, 25
- diagnostic lights, 31
- diagnostics
 - Dell, 28
 - Drivers and Utilities CD, 5
 - lights, 31
- documentation, 14
 - device, 5
 - online, 7
 - Product Information Guide, 6
 - ResourceCD, 5
 - User's Guide, 6

drivers

- ResourceCD, 5
- Drivers and Utilities CD, 5

E

- error messages
 - diagnostic lights, 31

F

- finding information, 5

H

- hardware
 - conflicts, 25
 - Dell Diagnostics, 28
- Hardware Troubleshooter, 25
- Help and Support Center, 7

I

- installing parts
 - turning off your computer, 20, 23
- IRQ conflicts, 25

L

- labels
 - Microsoft Windows, 6
 - Service Tag, 6
- lights
 - back of computer, 31
 - diagnostic, 31

M

- Microsoft Windows label, 6

O

- Operating System CD, 8

P

- problems
 - conflicts, 25
 - Dell Diagnostics, 28
 - diagnostic lights, 31
 - restore to previous state, 26

R

- reinstalling
 - Drivers and Utilities CD, 5
 - ResourceCD, 5
- ResourceCD
 - Dell Diagnostics, 28

S

safety instructions, 6

Service Tag, 6

software

conflicts, 25

system board, 5

system information label, 5

System Restore, 26

T

troubleshooting

conflicts, 25

Dell Diagnostics, 28

diagnostic lights, 31

Hardware Troubleshooter, 25

Help and Support Center, 7

restore to previous state, 26

U

User's Guide, 6

W

warranty, 6

Windows 2000

Device Manager, 25

Hardware Troubleshooter, 25

Windows XP

Hardware Troubleshooter, 25

Help and Support Center, 7

System Restore, 26

Station de travail Dell
Precision™ 370

Guide de référence rapide

Modèles DHM et WHM

Remarques et avertissements



REMARQUE : une REMARQUE indique des informations importantes qui vous permettent de mieux utiliser votre ordinateur.



AVIS : un AVIS vous avertit d'un dommage ou d'une perte de données potentiels et vous indique comment éviter ce problème.



ATTENTION : le message ATTENTION indique une situation potentiellement dangereuse qui, si elle n'est pas évitée, peut provoquer une détérioration du matériel ou des blessures pouvant entraîner la mort.

Abréviations et sigles

Pour obtenir une liste complète des abréviations et des acronymes, reportez-vous au glossaire du *Manuel de l'utilisateur*.

Si vous avez acheté un ordinateur Dell™ série n, aucune des références faites dans ce document aux systèmes d'exploitation Microsoft® Windows® n'est applicable.

Les informations contenues dans ce document peuvent être modifiées sans préavis.

© 2004 Dell Inc. Tous droits réservés.

La reproduction de ce document de quelque manière que ce soit sans l'autorisation écrite de Dell Inc. est strictement interdite.

Marques utilisées dans ce document : *Dell*, le logo *DELL* et *Dell Precision* sont des marques de Dell Inc. ; *Microsoft* et *Windows* sont des marques déposées de Microsoft Corporation.

Tous les autres noms de marques et marques commerciales utilisés dans ce document se rapportent aux sociétés propriétaires des marques et des noms de ces produits. Dell Inc. décline tout intérêt dans l'utilisation des marques déposées et des noms de marques ne lui appartenant pas.

Modèles DHM et WHM

Avril 2004

P/N U3525

Rev. A00

Sommaire

Obtention d'informations et d'assistance	5
Installation de votre ordinateur mini-tour	9
Installation de votre ordinateur de bureau	14
Comment consulter le Manuel de l'utilisateur	19
Ouverture de l'ordinateur mini-tour	20
Ventilateur de la carte	22
Ouverture de l'ordinateur de bureau	23
Précautions à prendre avec votre ordinateur	24
Résolution des problèmes	25
Conseils de dépannage	25
Résolution des problèmes d'incompatibilité logicielle et matérielle.	25
Utilisation de la fonction Restauration du système de Microsoft Windows XP	26
Utilisation de la dernière configuration valide.	28
Diagnostics Dell.	28
Avant de commencer un test	30
Codes sonores	30
Messages d'erreur	31
Voyants de diagnostic	32
Questions fréquemment posées	37
 Index	 39

Obtention d'informations et d'assistance

Que recherchez-vous ?

- Un programme de diagnostic pour mon ordinateur
- Des pilotes pour mon ordinateur
- La documentation concernant mes périphériques

Reportez-vous aux éléments suivants.

CD Pilotes et utilitaires, également appelé ResourceCD

La documentation et les pilotes sont déjà installés sur votre ordinateur. Vous pouvez utiliser le CD pour réinstaller des pilotes, exécuter les diagnostic Dell (voir la page 28) ou accéder à la documentation.



Des fichiers “readme” (lisez-moi) peuvent être inclus sur votre CD afin de fournir des mises à jour de dernière minute concernant des modifications techniques apportées à votre système ou des informations de référence destinées

aux techniciens ou aux utilisateurs expérimentés.

REMARQUE : les dernières mises à jour des pilotes ou de la documentation se trouvent sur le site support.dell.com

-
- Les connecteurs de la carte système
 - L'emplacement des composants de la carte système

Étiquette des informations sur le système

(Sur la paroi interne du capot de l'ordinateur.)

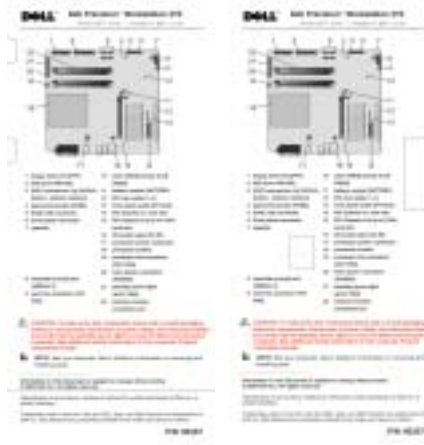

Que recherchez-vous ?

- Des informations sur la garantie
- Des consignes de sécurité
- Des informations sur la réglementation
- Des informations sur l'ergonomie
- Le contrat de licence utilisateur final

Reportez-vous aux éléments suivants.
Guide d'informations sur le produit Dell™

-
- Comment retirer et remettre en place des composants
 - Les spécifications techniques
 - Comment configurer les paramètres système
 - Comment identifier et résoudre les problèmes

Manuel de l'utilisateur Dell Precision
Centre d'aide et de support Microsoft® Windows® XP

- 1** Cliquez sur le bouton **Démarrer**, puis sur **Aide et support**.
- 2** Cliquez sur **User's and system guides** (Guides de l'utilisateur et du système) puis sur **User's guides** (Guides de l'utilisateur).

-
- Le numéro de service et le code de service express
 - L'étiquette de licence Microsoft Windows

Numéro de service et licence Microsoft Windows

Ces étiquettes sont situées sur votre ordinateur.

- Utilisez le numéro de service pour identifier l'ordinateur lorsque vous visitez le site support.dell.com ou que vous contactez le support technique.
- Entrez le code de service express pour faciliter l'acheminement de votre appel lorsque vous contactez le support technique. Ce code n'est pas disponible dans tous les pays.



Que recherchez-vous ?

- Les pilotes les plus récents pour mon ordinateur
- Des réponses à des questions d'assistance technique et de support clientèle
- Des discussions en ligne avec d'autres utilisateurs et le personnel de l'assistance clientèle
- La documentation concernant mon ordinateur

Reportez-vous aux éléments suivants.**Site Web du support Dell — support.dell.com**

REMARQUE : sélectionnez votre région pour accéder au site de support approprié.

Le site Web du support Dell comporte plusieurs outils en ligne, notamment :

- Solutions — Conseils et astuces de dépannage, articles de techniciens et cours en ligne
- Forum clients — Discussion en ligne avec d'autres clients Dell
- Mises à niveau — Informations de mise à niveau pour les composants tels que la mémoire, le disque dur et le système d'exploitation
- Service clientèle — Coordonnées, statut des commandes, garantie et informations sur les réparations
- Téléchargements — Pilotes, correctifs et mises à jour logicielles
- Référence — Documentation sur l'ordinateur, caractéristiques produit et livres blancs

-
- L'état des appels au service clients et l'historique du support
 - Les problèmes techniques les plus importants concernant mon ordinateur
 - Les questions fréquemment posées
 - Des fichiers à télécharger
 - Des détails sur la configuration de mon ordinateur
 - Le contrat de service de mon ordinateur

Site Web de support technique de Dell Premier — premiersupport.dell.com

Le site Web Dell Premier Support est personnalisé pour les clients représentant des entreprises, des institutions gouvernementales ou des institutions d'enseignement. Il n'est pas disponible partout.

-
- Comment utiliser Windows XP
 - La documentation concernant mon ordinateur
 - La documentation concernant mes périphériques (mon modem, par exemple)

Centre d'aide et de support Windows

1 Cliquez sur le bouton **Démarrer**, puis sur **Aide et support**.

2 Tapez un mot ou une phrase décrivant votre problème et cliquez sur l'icône en forme de flèche.

3 Cliquez sur la rubrique qui décrit le problème.

4 Suivez les instructions à l'écran.

-
- Comment utiliser Linux
 - Des discussions par e-mail avec d'autres utilisateurs d'ordinateurs Precision et de Linux
 - Des informations supplémentaires sur Linux et mon Dell Precision

Sites Dell d'informations sur Linux

- <http://linux.dell.com>
- <http://lists.us.dell.com/mailman/listinfo/linux-precision>
- <http://docs.us.dell.com/docs/software/oslinux/>
- <http://docs.us.dell.com/docs/software/OSRHEL3/>

Que recherchez-vous ?

- Comment réinstaller mon système d'exploitation

Reportez-vous aux éléments suivants.**CD du système d'exploitation**

Le système d'exploitation est déjà installé sur votre ordinateur. Pour le réinstaller, utilisez le CD du *système d'exploitation*. Consultez le Manuel de l'utilisateur *Precision* pour obtenir des instructions.



Une fois que vous avez réinstallé votre système d'exploitation, utilisez le CD *Pilotes et utilitaires* pour réinstaller les pilotes des périphériques fournis avec votre ordinateur.

L'étiquette de la clé du produit de votre système d'exploitation se trouve sur votre ordinateur.

REMARQUE : la couleur du CD varie en fonction du système d'exploitation commandé.

Installation de votre ordinateur mini-tour

ATTENTION : avant de commencer les procédures de cette section, lisez les consignes de sécurité fournies dans le *Guide d'informations sur le produit* et veillez à les respecter scrupuleusement.

Vous devez effectuer toutes les étapes pour configurer correctement votre ordinateur.

1 Connectez le clavier et la souris.

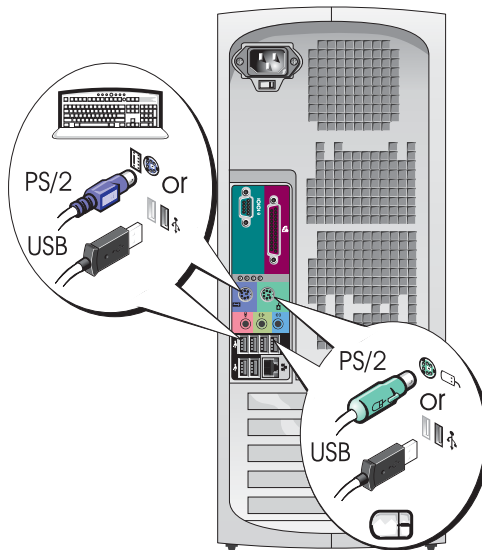

2 Connectez le modem ou le câble réseau.

AVIS : ne raccordez pas de câble de modem à la carte réseau. Les tensions provenant des communications téléphoniques peuvent endommager la carte réseau.

REMARQUE : si votre ordinateur est équipé d'une carte réseau, reliez le câble réseau à cette carte.

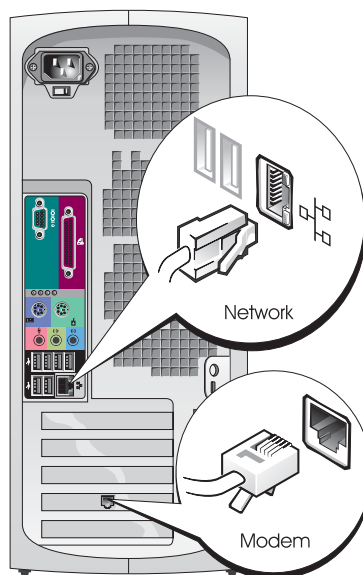

3 Connectez le moniteur.

En fonction de votre carte graphique, vous pouvez brancher votre écran de différentes façons.

REMARQUE : vous devrez peut-être utiliser l'adaptateur ou le câble fourni pour connecter le moniteur à l'ordinateur.

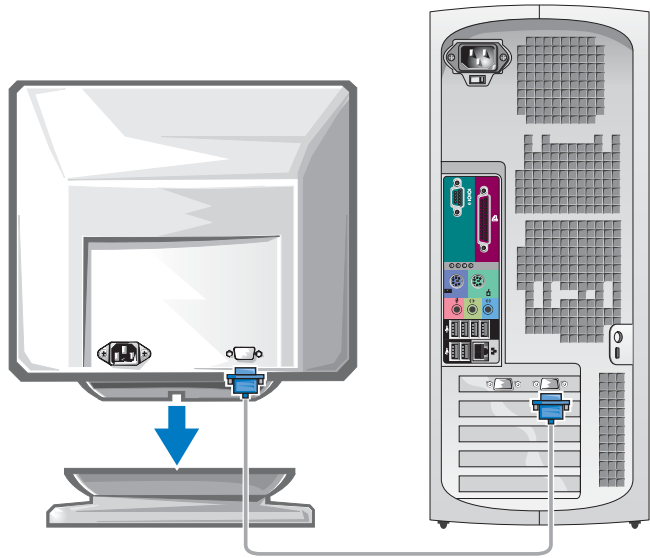

Cartes à un seul connecteur et pouvant gérer un ou deux écrans

Adaptateur VGA

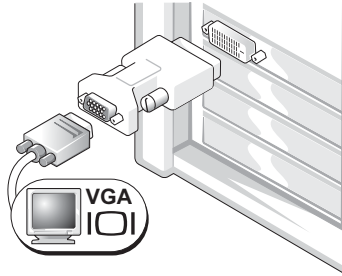

Utilisez l'adaptateur VGA si vous ne disposez que d'une seule carte graphique et que vous souhaitez connecter un moniteur VGA à l'ordinateur.

Câble en Y pour la connexion de deux moniteurs VGA

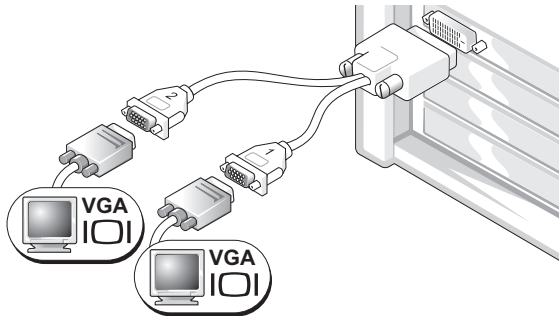

Utilisez le câble en Y approprié si votre carte graphique dispose d'un seul connecteur et que vous souhaitez brancher un ou deux écrans VGA.

Câble en Y pour la connexion de deux moniteurs DVI

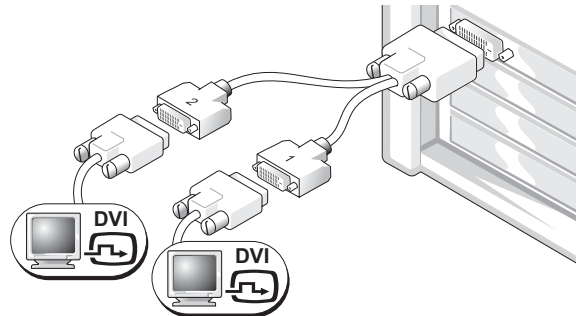

Utilisez le câble en Y approprié si votre carte graphique dispose d'un seul connecteur et que vous souhaitez brancher un ou deux écrans DVI.

Le câble pour deux moniteurs est codé par couleur : le connecteur bleu est destiné au moniteur principal, alors que le connecteur noir est destiné au connecteur secondaire. Pour que le système puisse prendre en charge deux moniteurs, ceux-ci doivent déjà être connectés quand l'ordinateur démarre.

Cartes possédant 1 connecteur DVI + 1 connecteur VGA et pouvant gérer deux écrans

Un DVI/Un VGA

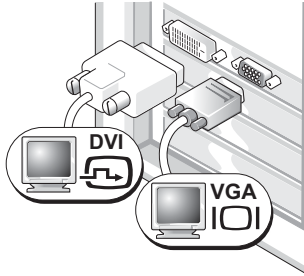

Utilisez le ou les connecteurs appropriés pour connecter l'ordinateur à deux moniteurs.

Deux moniteurs VGA avec l'adaptateur VGA

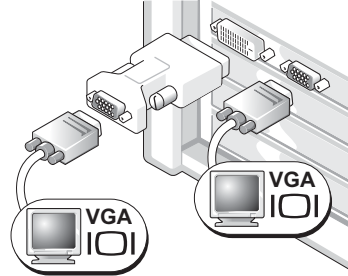

Utilisez l'adaptateur VGA pour connecter deux moniteurs VGA.

Cartes possédant 2 connecteurs DVI et pouvant gérer deux moniteurs

Deux connecteurs DVI

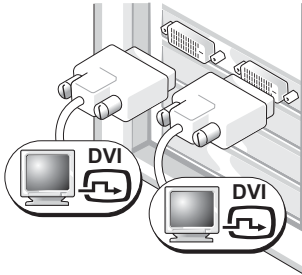

Utilisez les connecteurs DVI pour connecter l'ordinateur à un ou deux moniteurs DVI.

Deux connecteurs DVI avec un adaptateur VGA

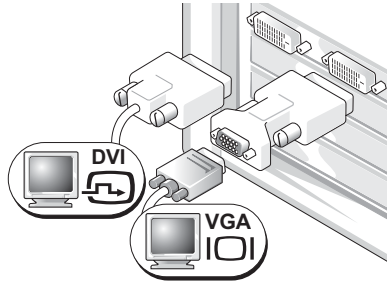

Utilisez l'adaptateur VGA pour brancher un moniteur VGA sur l'un des connecteurs DVI de l'ordinateur.

Deux connecteurs DVI avec deux adaptateurs VGA

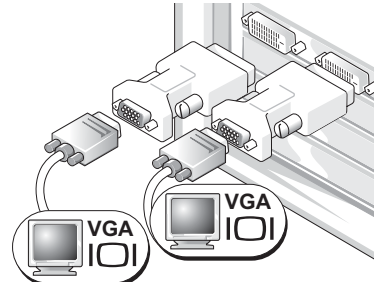

Utilisez deux adaptateurs VGA pour brancher deux moniteurs VGA sur les connecteurs DVI de l'ordinateur.

4 Connectez les hauts-parleurs.

REMARQUE : si votre ordinateur est équipé d'une carte audio, connectez les haut-parleurs à cette carte.

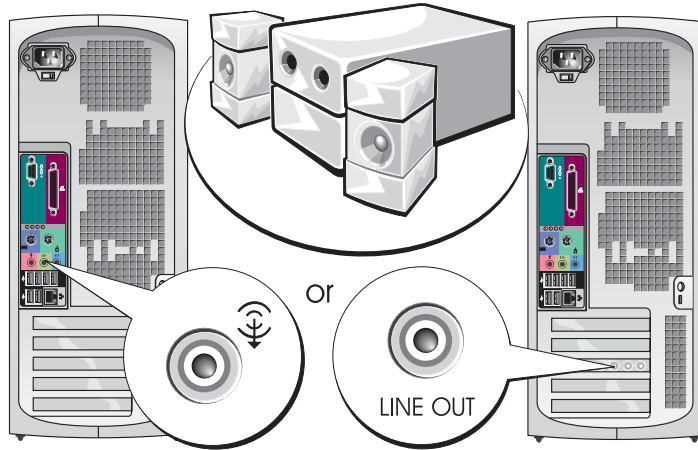

5 Branchez les câbles d'alimentation, puis allumez l'ordinateur et le moniteur.

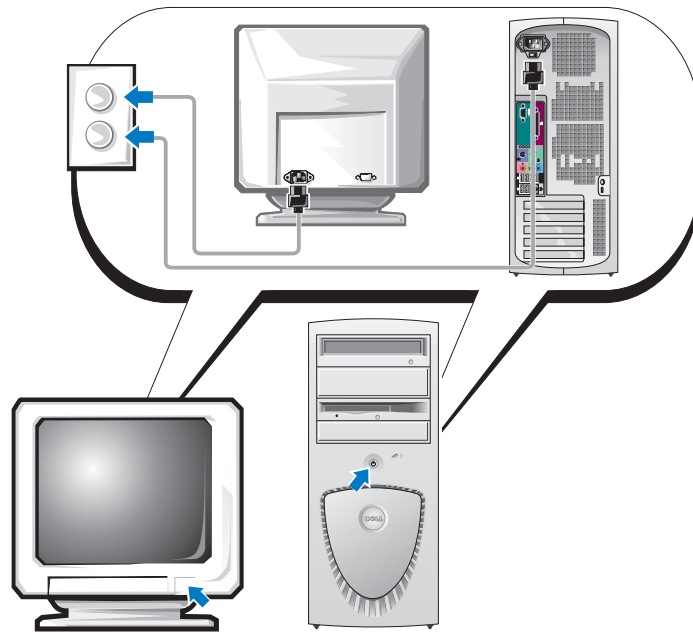

6 Installez les logiciels ou périphériques supplémentaires.

Avant d'installer un périphérique ou un logiciel qui n'a pas été fourni avec votre ordinateur, lisez attentivement sa documentation d'accompagnement ou contactez son fournisseur pour vous assurer que ce périphérique ou programme est compatible avec votre ordinateur et votre système d'exploitation.

Félicitations ! Vous avez terminé l'installation de votre ordinateur mini-tour.

Installation de votre ordinateur de bureau

⚠ ATTENTION : avant de commencer les procédures de cette section, lisez les consignes de sécurité fournies dans le *Guide d'informations sur le produit* et veillez à les respecter scrupuleusement.

Vous devez effectuer toutes les étapes pour configurer correctement votre ordinateur.

1 Connectez le clavier et la souris.

➡ AVIS : ne raccordez pas de câble de modem à la carte réseau. Les tensions provenant des communications téléphoniques peuvent endommager la carte réseau.

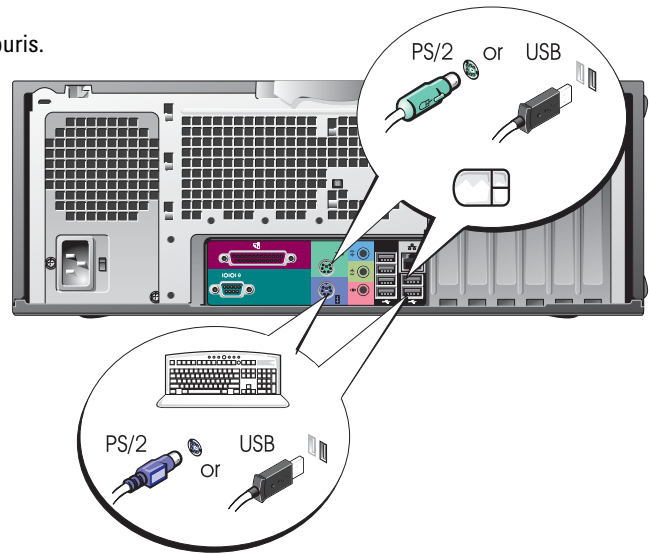

2 Connectez le modem ou le câble réseau.

REMARQUE : si votre ordinateur est équipé d'une carte réseau, reliez le câble réseau à cette carte.

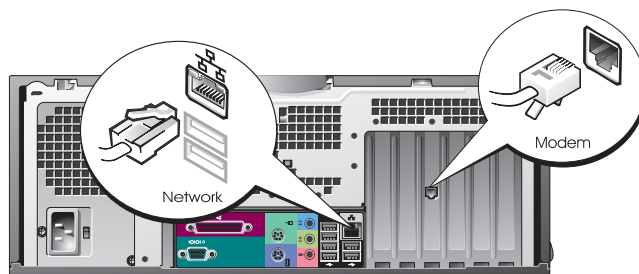

3 Connectez le moniteur.

En fonction de votre carte graphique, vous pouvez brancher votre écran de différentes façons.

REMARQUE : vous devrez peut-être utiliser l'adaptateur ou le câble fourni pour connecter le moniteur à l'ordinateur.

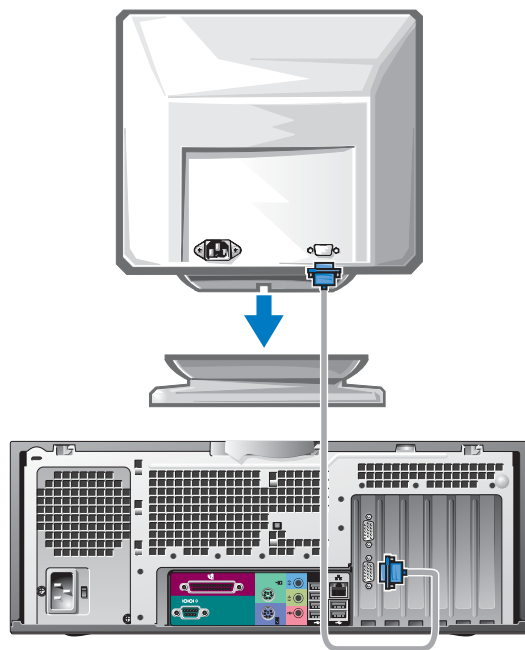

Cartes à un seul connecteur et pouvant gérer un ou deux écrans

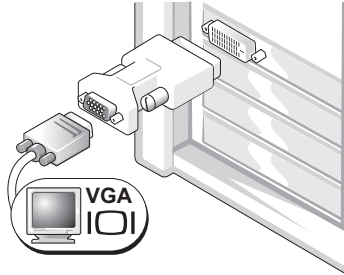
Adaptateur VGA

Utilisez l'adaptateur VGA si vous ne disposez que d'une seule carte graphique et que vous souhaitez connecter un moniteur VGA à l'ordinateur.

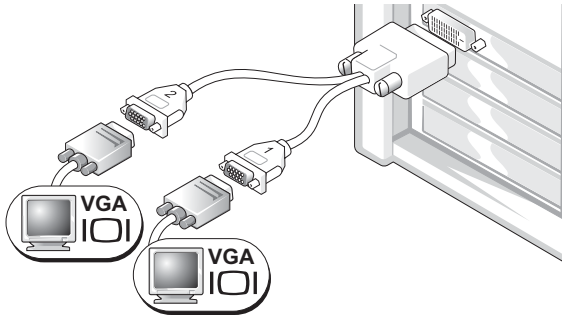
Câble en Y pour la connexion de deux moniteurs VGA

Utilisez le câble en Y approprié si votre carte graphique dispose d'un seul connecteur et que vous souhaitez brancher un ou deux écrans VGA.

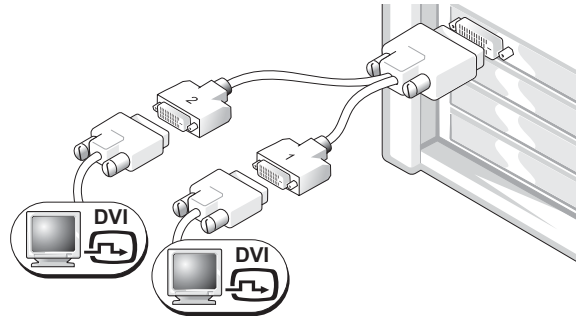
Câble en Y pour la connexion de deux moniteurs DVI

Utilisez le câble en Y approprié si votre carte graphique dispose d'un seul connecteur et que vous souhaitez brancher un ou deux écrans DVI.

Le câble pour deux moniteurs est codé par couleur : le connecteur bleu est destiné au moniteur principal, alors que le connecteur noir est destiné au connecteur secondaire. Pour que le système puisse prendre en charge deux moniteurs, ceux-ci doivent déjà être connectés quand l'ordinateur démarre.

Cartes possédant 1 connecteur DVI + 1 connecteur VGA et pouvant gérer deux écrans

Un DVI/Un VGA

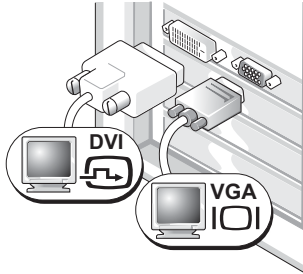

Utilisez le ou les connecteurs appropriés pour connecter l'ordinateur à deux moniteurs.

Deux moniteurs VGA avec l'adaptateur VGA

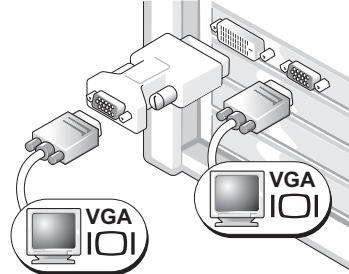

Utilisez l'adaptateur VGA pour connecter deux moniteurs VGA.

Cartes possédant 2 connecteurs DVI et pouvant gérer deux moniteurs

Deux connecteurs DVI

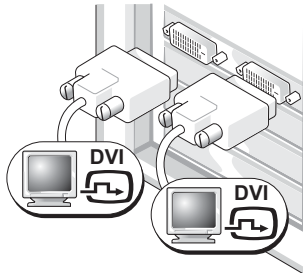

Utilisez le ou les connecteurs DVI pour connecter un ou deux moniteurs DVI.

Deux connecteurs DVI avec un adaptateur VGA

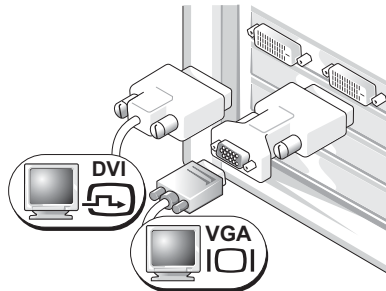

Utilisez l'adaptateur VGA pour brancher un moniteur VGA sur l'un des connecteurs DVI de l'ordinateur.

Deux connecteurs DVI avec deux adaptateurs VGA

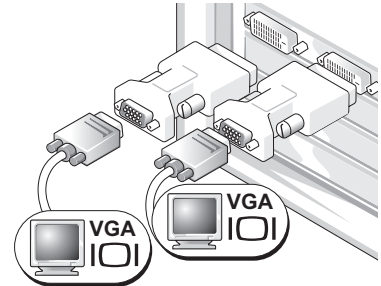

Utilisez deux adaptateurs VGA pour brancher deux moniteurs VGA sur les connecteurs DVI de l'ordinateur.

4 Connectez les hauts-parleurs.

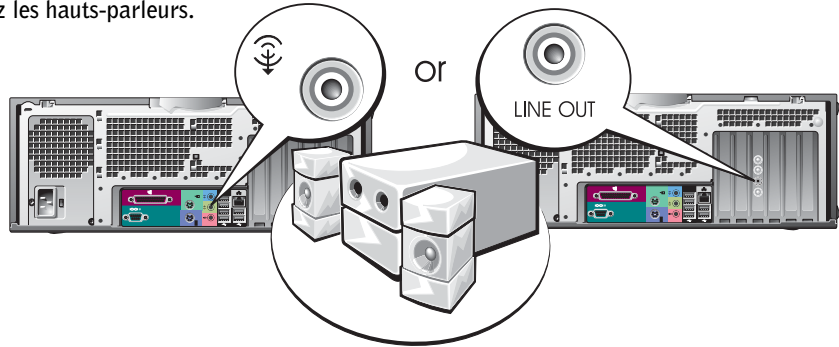

REMARQUE : si votre ordinateur est équipé d'une carte audio, connectez les haut-parleurs à cette carte.

5 Branchez les câbles d'alimentation, puis allumez l'ordinateur et le moniteur.

Votre ordinateur de bureau est équipé d'un connecteur frontal IEEE 1394 en option. Ce connecteur n'est disponible que si vous avez acheté une carte optionnelle IEEE 1394. Pour vous en procurer une, contactez DELL. Pour plus d'informations, consultez votre *Manuel de l'utilisateur*.

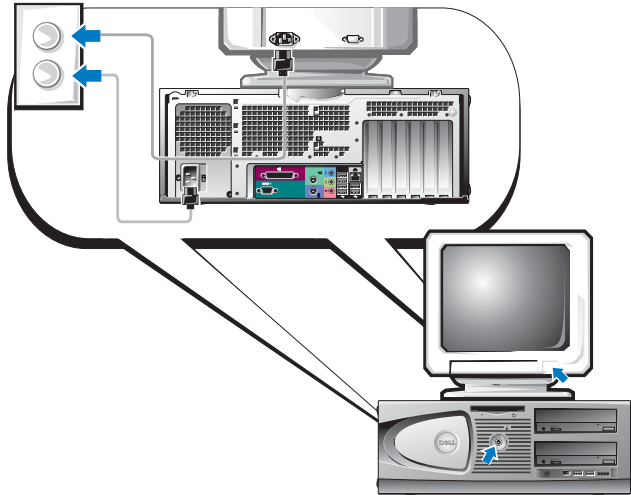

6 Installez les logiciels ou périphériques supplémentaires.

Avant d'installer un périphérique ou un logiciel qui n'a pas été fourni avec votre ordinateur, lisez attentivement sa documentation d'accompagnement ou contactez son fournisseur pour vous assurer que ce périphérique ou programme est compatible avec votre ordinateur et votre système d'exploitation.

Félicitations ! Vous avez terminé l'installation de votre ordinateur de bureau.

Comment consulter le Manuel de l'utilisateur

Le *Manuel de l'utilisateur de la station de travail Dell Precision™ 370* contient des informations complémentaires concernant votre ordinateur, par exemple :

- Spécifications techniques
- Vues de face et arrière de votre ordinateur, y compris tous les connecteurs disponibles
- Vues internes de votre ordinateur comprenant un schéma détaillé de la carte système et des connecteurs
- Instructions relatives au nettoyage de votre ordinateur
- Informations sur les caractéristiques logicielles telles que le contrôle par technologie LegacySelect, l'utilisation d'un mot de passe et les options de configuration du système
- Conseils et informations sur l'utilisation de Microsoft Windows XP
- Instructions sur le retrait et l'installation de composants : mémoire, cartes, lecteurs, microprocesseur et batterie
- Informations relatives à la résolution de divers problèmes informatiques
- Instructions relatives à l'utilisation des Diagnostics Dell et à la réinstallation de pilotes
- Informations pour contacter Dell

Vous pouvez accéder au *Manuel de l'utilisateur* à partir du disque dur ou du site support.dell.com.

Pour accéder au Manuel de l'utilisateur sur votre disque dur :

Cliquez sur le bouton **Démarrer**, puis sur **Aide et support**.

Pour accéder au Manuel de l'utilisateur à partir du site de support technique Dell :

- 1** Rendez-vous sur le site support.dell.com.
- 2** Suivez les invites du site Web et fournissez les informations relatives à votre ordinateur.
- 3** Sur la page d'accueil du site Dell de support technique, cliquez sur **Reference** (Référence) et cliquez sur **User's Guides** (Guides d'utilisation), cliquez sur **Systems** (Systèmes) et sélectionnez votre ordinateur Dell Precision.

Ouverture de l'ordinateur mini-tour



ATTENTION : avant de commencer les procédures de cette section, lisez les consignes de sécurité fournies dans le *Guide d'informations sur le produit* et veillez à les respecter scrupuleusement.



ATTENTION : pour prévenir tout risque de choc électrique, débranchez toujours votre ordinateur de la prise électrique avant d'ouvrir le capot.



AVIS : pour éviter de perdre des données, sauvegardez tous les fichiers ouverts, fermez-les et quittez toutes les applications avant de procéder à l'arrêt du système.

1 Arrêtez le système d'exploitation :

- a Enregistrez et fermez tous les fichiers ouverts, quittez toutes les applications puis cliquez sur **Démarrer** et sur **Arrêter l'ordinateur**.
- b Dans la fenêtre **Arrêter l'ordinateur**, cliquez sur **Arrêter**.
L'ordinateur s'éteint une fois le système d'exploitation arrêté.

2 Vérifiez que l'ordinateur et tous les périphériques reliés sont éteints. Si votre ordinateur et les périphériques connectés ne se sont pas éteints automatiquement lorsque vous avez arrêté le système d'exploitation, éteignez-les maintenant.

3 Si vous avez installé un cadenas dans l'anneau de sécurité situé sur le panneau arrière, retirez-le.



AVIS : vérifiez qu'il y a assez de place sur le bureau (au moins 30 cm, soit 1 pied) pour déposer le capot quand il est ouvert.

4 Placez l'ordinateur sur le côté comme indiqué dans l'illustration suivante.

5 Ouvrez le capot.

- a En faisant face à l'arrière de l'ordinateur, appuyez d'une main sur le bouton de déverrouillage sur le côté droit de l'ordinateur tout en relevant le haut du capot de l'autre main.
- b Appuyez d'une main sur le bouton de déverrouillage sur le côté gauche de l'ordinateur tout en relevant le haut du capot de l'autre main.

6 Saisissez le bas de l'ordinateur d'une main, puis ouvrez le capot en tirant de l'autre main.

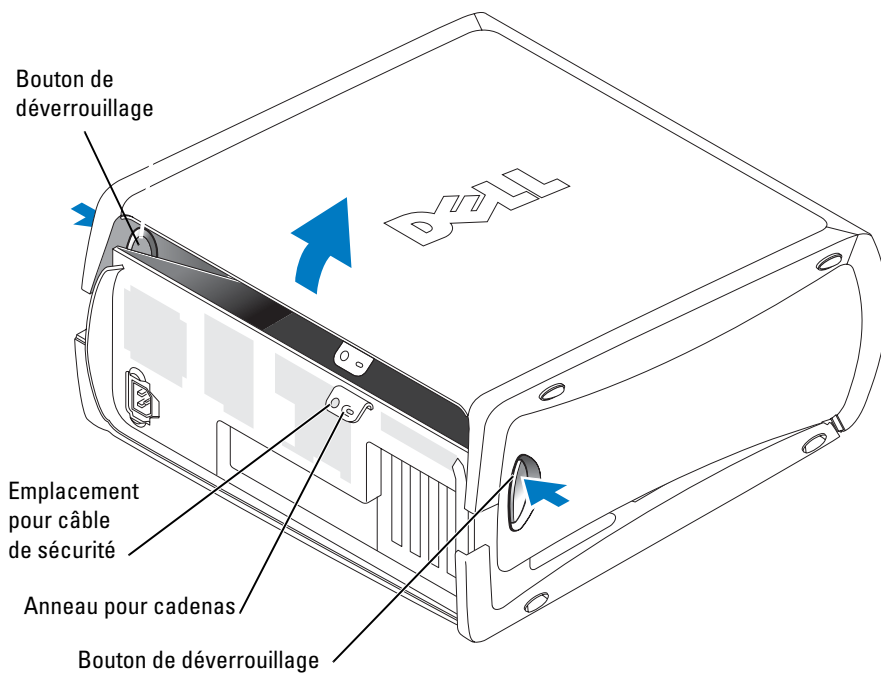

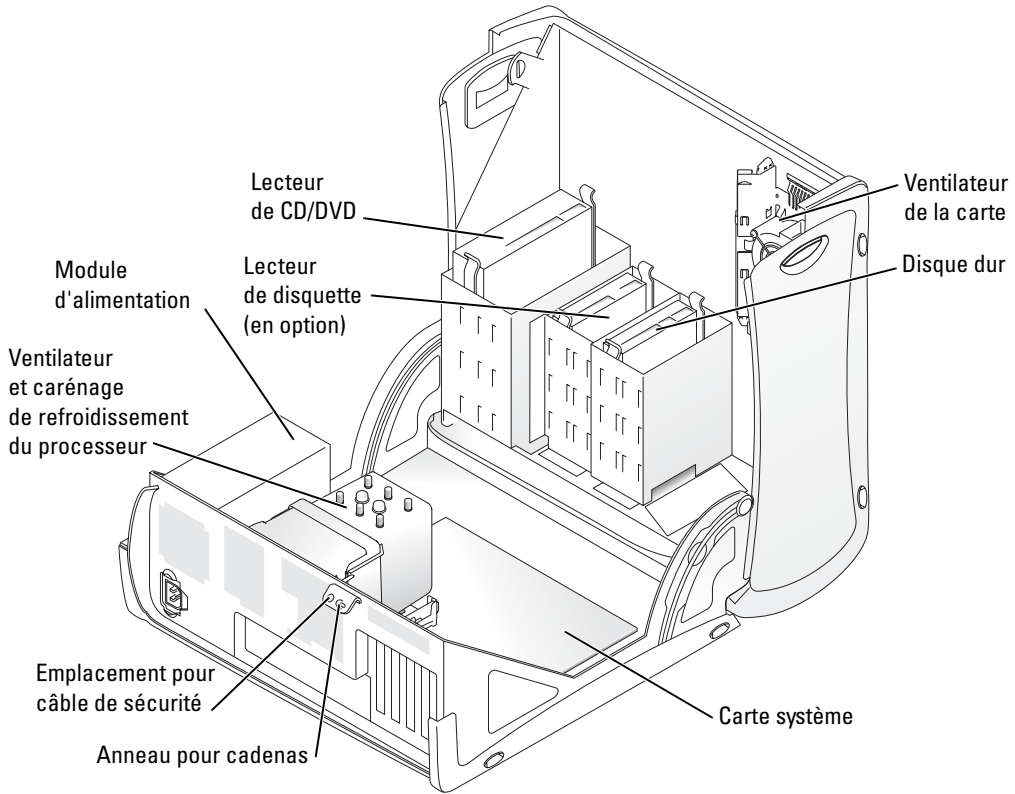

Ventilateur de la carte

➔ **AVIS** : les cartes graphiques PCI Express fonctionnant à plus de 75 watts nécessitent l'installation d'un ventilateur de refroidissement supplémentaire. Sinon, la carte risque de surchauffer et d'endommager l'ordinateur.

Si vous avez commandé votre ordinateur avec une carte graphique nécessitant l'utilisation du ventilateur, celui-ci est déjà installé. Si votre ordinateur ne contient pas de ventilateur de carte et que vous installez une carte graphique fonctionnant à plus de 75 W, contactez Dell pour vous procurer un ventilateur de carte.

Si le système détecte l'installation d'une carte pour laquelle un ventilateur est nécessaire, un message d'erreur s'affiche.

Pour savoir comment contacter Dell, consultez le *Manuel de l'utilisateur* ou rendez-vous sur le site support.dell.com et cliquez sur **Contact Us**.

Ouverture de l'ordinateur de bureau

! **ATTENTION** : avant de commencer les procédures de cette section, lisez les consignes de sécurité fournies dans le *Guide d'informations sur le produit* et veillez à les respecter scrupuleusement.

! **ATTENTION** : pour prévenir les dommages causés par les décharges électrostatiques aux composants de votre ordinateur, déchargez votre corps de son électricité statique avant de manipuler les composants électroniques du système. Pour ce faire, vous pouvez toucher une surface métallique non peinte de l'ordinateur.

➡ **AVIS** : pour éviter de perdre des données, sauvegardez tous les fichiers ouverts, fermez-les et quittez toutes les applications avant de procéder à l'arrêt du système.

1 Arrêtez le système d'exploitation :

a Enregistrez et fermez tous les fichiers ouverts, quittez toutes les applications puis cliquez sur **Démarrer** et sur **Arrêter l'ordinateur**.

b Dans la fenêtre **Arrêter l'ordinateur**, cliquez sur **Arrêter**.

L'ordinateur s'éteint une fois le système d'exploitation arrêté.

2 Vérifiez que l'ordinateur et tous les périphériques reliés sont éteints. Si votre ordinateur et les périphériques connectés ne se sont pas éteints automatiquement lorsque vous avez arrêté le système d'exploitation, éteignez-les maintenant.

3 Poussez le taquet de déblocage vers la gauche.

4 Soulevez le capot et faites-le pivoter vers l'avant de l'ordinateur.

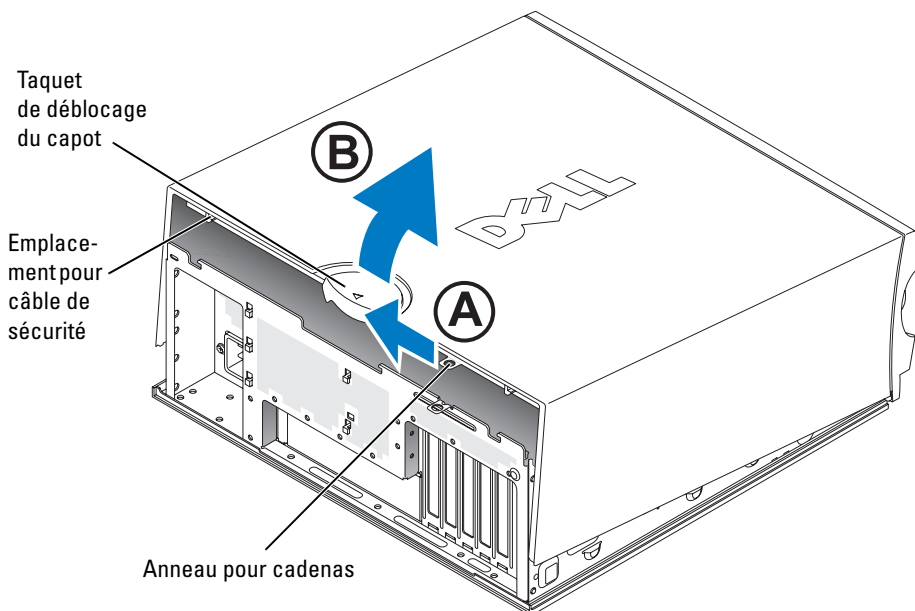

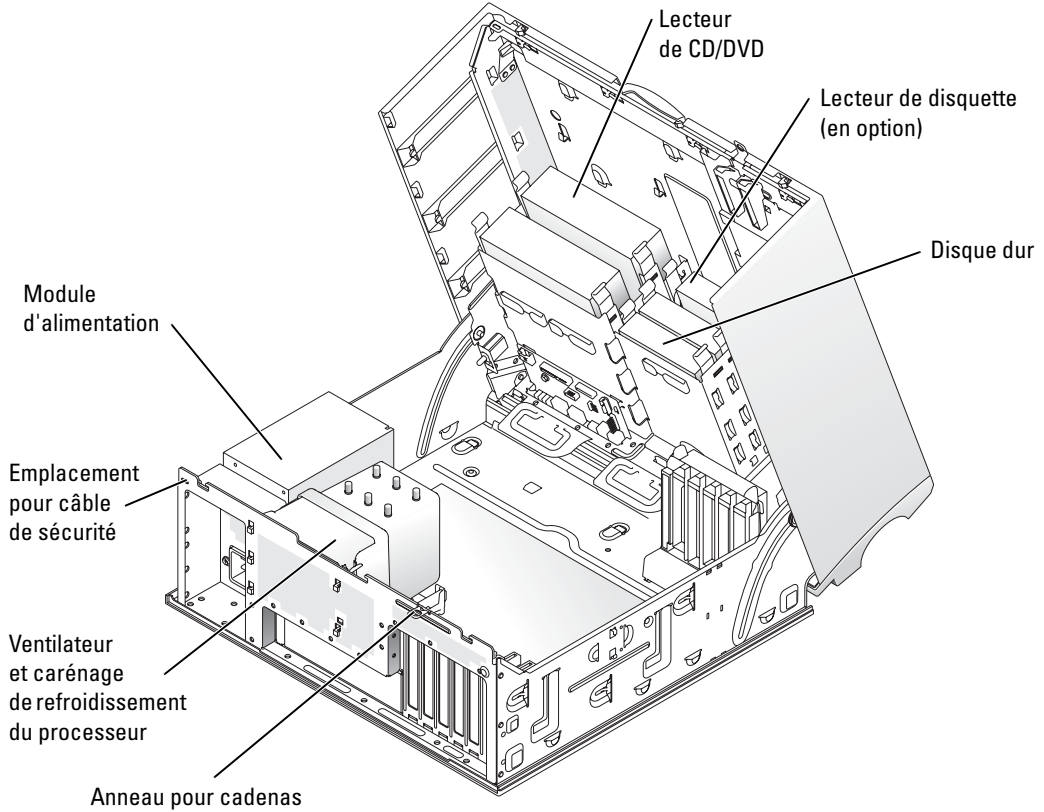

Précautions à prendre avec votre ordinateur

Pour la maintenance de votre ordinateur, suivez ces suggestions :

- Pour éviter toute perte ou corruption des données, n'éteignez jamais votre ordinateur lorsque le voyant du disque dur est allumé.
- Programmez des recherches régulières de virus à l'aide d'un logiciel anti-virus.
- Gérez l'espace du disque dur en supprimant régulièrement les fichiers inutiles et en défragmentant le lecteur.
- Sauvegardez régulièrement les fichiers.
- Nettoyez régulièrement l'écran du moniteur, la souris et le clavier. Consultez le *Manuel de l'utilisateur* pour plus d'informations.

Résolution des problèmes

Conseils de dépannage

Lorsque vous dépannez votre ordinateur, suivez les conseils ci-dessous :

- Si vous avez ajouté ou supprimé une pièce avant que le problème n'apparaisse, revoyez les procédures d'installation et assurez-vous que la pièce est correctement installée.
- Si un périphérique ne fonctionne pas, vérifiez qu'il est correctement connecté.
- Si un message d'erreur apparaît à l'écran, écrivez le message exact. Ce message peut aider le support technique à diagnostiquer et à résoudre le(s) problème(s).
- Si un message d'erreur apparaît dans un programme, consultez la documentation du programme.
- Si l'instruction fournie dans la section consacrée au dépannage vous renvoie au *Manuel de l'utilisateur*, rendez-vous sur le site support.dell.com (si nécessaire à partir d'un autre ordinateur) pour consulter ce guide.

Résolution des problèmes d'incompatibilité logicielle et matérielle

Si un périphérique n'est pas détecté lors de la configuration du système d'exploitation ou s'il est détecté mais pas correctement configuré, vous pouvez utiliser l'utilitaire de résolution de problèmes matériels pour résoudre cette incompatibilité. Si vous utilisez Microsoft® Windows® 2000, vous pouvez aussi faire appel au Gestionnaire de périphériques pour la résolution des incompatibilités.

Windows XP

Pour résoudre les incompatibilités à l'aide de l'utilitaire de résolution de problèmes matériels :

- 1 Cliquez sur le bouton **Démarrer**, puis sur **Aide et support**.
- 2 Tapez **utilitaire de résolution de problèmes matériels** dans le champ **Rechercher** puis cliquez sur la flèche pour lancer la recherche.
- 3 Cliquez sur **Utilitaire de résolution de problèmes matériels** dans la liste **Résultats de la recherche**.
- 4 Dans la liste **Utilitaire de résolution des problèmes matériels**, cliquez sur **Je dois résoudre un conflit matériel sur mon ordinateur**, puis sur **Suivant**.

Windows 2000

Pour résoudre les incompatibilités avec le Gestionnaire de périphériques :

- 1 Cliquez sur le bouton **Démarrer**, pointez sur **Paramètres**, puis cliquez sur **Panneau de configuration**.
- 2 Dans le **Panneau de configuration**, double-cliquez sur **Système**.
- 3 Cliquez sur l'onglet **Matériel**.
- 4 Cliquez sur **Gestionnaire de périphériques**.
- 5 Cliquez sur **Affichage** puis sur **Ressources par connexion**.
- 6 Double-cliquez sur **Requête d'interruption (IRQ)**.

Les périphériques incorrectement configurés sont indiqués par un point d'exclamation jaune (!), ou par un X rouge si le périphérique a été désactivé.

- 7 Double-cliquez sur un périphérique suivi d'un point d'exclamation pour afficher la fenêtre **Propriétés**.

La zone **État du périphérique** de la fenêtre **Propriétés** indique les cartes et les périphériques devant être reconfigurés.

- 8 Reconfigurez les périphériques ou supprimez-les du Gestionnaire de périphériques. Pour plus d'informations sur la configuration du périphérique, consultez la documentation qui l'accompagne.

Pour résoudre les incompatibilités à l'aide de l'utilitaire de résolution de problèmes matériels :

- 1 Cliquez sur le bouton **Démarrer**, puis sur **Aide**.
- 2 Cliquez sur **Dépannage et maintenance** sous l'onglet **Sommaire**, cliquez sur **Utilitaires de résolution de problèmes de Windows 2000**, puis sur **Matériel**.
- 3 Dans la liste **Utilitaire de résolution de problèmes matériels**, cliquez sur **Je dois résoudre un problème matériel sur mon ordinateur**, puis sur **Suivant**.

Utilisation de la fonction Restauration du système de Microsoft Windows XP

Le système d'exploitation Microsoft Windows XP fournit une fonctionnalité de Restauration du système qui vous permet de rétablir l'ordinateur à un état de fonctionnement préalable (sans affecter les fichiers de données) si des modifications apportées aux logiciels ou au matériel ou à d'autres paramètres du système ont mis l'ordinateur dans un état de fonctionnement non souhaité. Reportez-vous au Centre d'aide et de support technique de Windows pour plus d'informations sur la fonction Restauration du système (consultez la section "Obtention d'informations et d'assistance" à la page 5).

 **AVIS** : effectuez des sauvegardes régulières de vos fichiers de données. La fonction Restauration du système ne gère pas et ne récupère pas vos fichiers de données.

Création d'un point de restauration

- 1 Cliquez sur le bouton **Démarrer**, puis sur **Aide et support**.
- 2 Cliquez sur **Restauration du système**.
- 3 Suivez les instructions à l'écran.

Restauration de l'ordinateur à un état antérieur

➔ **AVIS** : avant de restaurer l'ordinateur à un état antérieur, enregistrez et fermez tous les fichiers ouverts et quittez tous les programmes en cours d'exécution. Ne modifiez, n'ouvrez ou ne supprimez en aucun cas des fichiers ou des programmes tant que la restauration du système n'est pas terminée.

- 1 Cliquez sur le bouton **Démarrer**, pointez sur **Tous les programmes**→ **Accessoires**→ **Outils système**, puis cliquez sur **Restauration du système**.
- 2 Vérifiez que l'option **Restaurer mon ordinateur à une heure antérieure** est activée et cliquez sur **Suivant**.

- 3 Cliquez sur la date à laquelle vous souhaitez restaurer l'ordinateur.

L'écran **Sélectionner un point de restauration** inclut un calendrier vous permettant de visualiser et de sélectionner les points de restauration. Toutes les dates du calendrier comportant des points de restauration apparaissent en gras.

- 4 Sélectionnez un point de restauration et cliquez sur **Suivant**.

Si une date du calendrier contient un seul point de restauration, ce dernier est sélectionné automatiquement. Si plusieurs points de restauration sont disponibles, cliquez sur celui que vous souhaitez utiliser.

- 5 Cliquez sur **Suivant**.

Une fois que la fonction Restauration du système termine la collecte des données, l'écran **Restauration terminée** apparaît et l'ordinateur redémarre automatiquement.

- 6 Une fois l'ordinateur redémarré, cliquez sur **OK**.

Pour changer de point de restauration, répétez les étapes précédentes un utilisant un autre point de restauration ou annulez la restauration.

Annulation de la dernière restauration du système

➔ **AVIS** : avant d'annuler la dernière restauration du système, enregistrez et fermez tous les fichiers ouverts et quittez tous les programmes en cours d'exécution. Ne modifiez, n'ouvrez ou ne supprimez en aucun cas des fichiers ou des programmes tant que la restauration du système n'est pas terminée.

- 1 Cliquez sur le bouton **Démarrer**, pointez sur **Tous les programmes**→ **Accessoires**→ **Outils système**, puis cliquez sur **Restauration du système**.
- 2 Cliquez sur **Annuler ma dernière restauration** puis sur **Suivant**.
- 3 Cliquez sur **Suivant**.

L'écran **Restauration du système** s'affiche et l'ordinateur redémarre.

- 4 Une fois l'ordinateur redémarré, cliquez sur **OK**.

Activation de la fonctionnalité Restauration du système

Si vous réinstallez Windows XP avec moins de 200 Mo d'espace disponible sur le disque dur, la fonction Restauration du système est automatiquement désactivée. Pour vérifier si la fonction Restauration du système est activée :

- 1 Cliquez sur le bouton **Démarrer**, puis sur **Panneau de configuration**.
- 2 Cliquez sur **Performances et maintenance**.
- 3 Cliquez sur **Système**.
- 4 Cliquez sur l'onglet **Restauration du système**.
- 5 Assurez-vous que l'option **Désactiver la Restauration du système** est bien désactivée.

Utilisation de la dernière configuration valide

- 1 Redémarrez votre ordinateur et appuyez sur <F8> lorsque le message `Please select the operating system to start` (Sélectionnez le système d'exploitation) apparaît.
- 2 Mettez en évidence l'option "Last Known Good Configuration" (Dernière configuration valide connue), appuyez sur <Entrée>, appuyez sur <1> et sélectionnez votre système d'exploitation lorsque vous y êtes invité.

Autres options permettant de résoudre des conflits logiciels ou matériels



AVIS : les procédures suivantes effacent toutes les informations sur votre disque dur.

- Réinstallez votre système d'exploitation en vous servant du guide et du CD d'installation appropriés.
Lors de la réinstallation du système d'exploitation, vous pouvez choisir de supprimer les partitions existantes et reformater votre disque dur.
- Réinstallez tous les pilotes en commençant par celui du chipset, à l'aide du CD *Pilotes et utilitaires*.

Diagnostics Dell



ATTENTION : avant de commencer les procédures de cette section, lisez les consignes de sécurité fournies dans le *Guide d'informations sur le produit* et veillez à les respecter scrupuleusement.

Quand utiliser les diagnostics Dell

Si vous rencontrez des difficultés avec votre ordinateur, procédez aux vérifications décrites dans la section "Résolution des problèmes" à la page 25 et exécutez les diagnostics Dell avant de contacter Dell pour obtenir une assistance technique.

Il est recommandé d'imprimer ces procédures avant de commencer.



AVIS : les diagnostics Dell fonctionnent uniquement sur les ordinateurs Dell™. L'emploi de ce programme avec d'autres ordinateurs peut provoquer des réponses inexactes de leur part ou générer des messages d'erreur.

Les diagnostics Dell vous permettent :

- de réaliser des vérifications rapides ou des tests étendus sur un ou sur tous les périphériques
- d'indiquer combien de fois le test doit être exécuté
- d'afficher ou d'imprimer les résultats des tests ou de les enregistrer dans un fichier
- d'interrompre le test si une erreur est détectée ou de mettre fin au test si un certain nombre d'erreurs se produisent
- d'accéder à des écrans d'aide en ligne détaillés décrivant les tests et leur méthode d'exécution
- de lire les messages d'état qui vous indiquent si les tests ont réussi
- de recevoir des messages d'erreur si des problèmes sont détectés

Démarrage des diagnostics Dell à partir de votre disque dur

- 1 Mettez votre ordinateur sous tension (ou redémarrez-le).
- 2 Lorsque le logo DELL™ apparaît, appuyez immédiatement sur <F12>.



REMARQUE : si un message indique qu'aucune partition de diagnostics Dell n'a été trouvée, consultez la section "Lancement des diagnostics Dell à partir du CD Pilotes et utilitaires" à la page 29.

Si vous n'avez pas appuyé sur la touche assez vite, le logo du système d'exploitation apparaît. Attendez jusqu'à ce que le bureau Microsoft Windows s'affiche. Puis arrêtez votre ordinateur et faites une nouvelle tentative. Pour plus d'informations sur l'arrêt de l'ordinateur, consultez le *Manuel de l'utilisateur*.

- 3 Lorsque la liste des périphériques d'amorçage s'affiche, sélectionnez **Boot to Utility Partition** (Démarrer sur la partition de l'utilitaire) et appuyez sur <Entrée>.
- 4 Lorsque l'écran **Main Menu** (Menu principal) des diagnostics Dell s'affiche, sélectionnez le test à effectuer. Pour plus d'informations sur les tests, consultez le *Manuel de l'utilisateur*.

Lancement des diagnostics Dell à partir du CD Pilotes et utilitaires

- 1 Insérez le CD *Pilotes et utilitaires* dans le lecteur.
- 2 Arrêtez et redémarrez l'ordinateur. Pour plus d'informations sur l'arrêt de l'ordinateur, consultez le *Manuel de l'utilisateur*.
- 3 Lorsque le logo Dell apparaît, appuyez immédiatement sur <F12>.

Si vous attendez trop longtemps et que le logo Windows s'affiche, attendez encore jusqu'à ce que le Bureau Windows s'affiche. Éteignez alors votre ordinateur et faites une nouvelle tentative. Pour plus d'informations sur l'arrêt de l'ordinateur, consultez le *Manuel de l'utilisateur*.



REMARQUE : cette fonctionnalité ne modifie la séquence d'amorçage qu'une seule fois. Au démarrage suivant, l'ordinateur s'initialisera de nouveau en fonction des périphériques spécifiés dans le programme de configuration du système.

- 4 Lorsque la liste des périphériques d'initialisation s'affiche, mettez en surbrillance l'option **IDE CD-ROM Device** (Périphérique CD-ROM IDE) et appuyez sur <Entrée>.
- 5 Sélectionnez l'option **IDE CD-ROM Device** (Périphérique CD-ROM IDE) dans le menu d'initialisation du CD.
- 6 Sélectionnez l'option **Boot from CD-ROM** (Démarrer à partir du CD-ROM) dans le menu qui s'affiche.
- 7 Tapez 1 pour lancer le menu du ResourceCD.
- 8 Tapez 2 pour démarrer les diagnostics Dell.
- 9 Sélectionnez **Run Dell 32-bit Diagnostics** (Exécuter les diagnostics Dell 32 bits) dans la liste numérotée. Si plusieurs versions sont répertoriées, sélectionnez la version appropriée pour votre ordinateur.
- 10 Lorsque l'écran **Main Menu** (Menu principal) des diagnostics Dell s'affiche, sélectionnez le test à effectuer. Pour plus d'informations sur les tests, consultez le *Manuel de l'utilisateur*.

Avant de commencer un test

 **ATTENTION** : avant de commencer les procédures de cette section, suivez les consignes de sécurité du *Guide d'informations sur le produit*.

- Allumez l'imprimante, le cas échéant.
- Ouvrez le programme de configuration du système, vérifiez les informations relatives à la configuration actuelle de l'ordinateur et activez tous les composants et périphériques (les connecteurs par exemple).

Codes sonores

Votre ordinateur peut émettre une série de signaux sonores permettant d'identifier un problème. Par exemple, un des codes sonores possibles (code 1-3-1) est composé d'un signal, d'une série de trois signaux, puis d'un autre signal. Cette série vous indique que l'ordinateur a rencontré un problème de mémoire.

Si le système émet un code sonore, notez-le et recherchez-le dans le tableau suivant.

Code	Cause
1-1-2	Échec du registre du microprocesseur
1-1-3	Erreur de lecture/écriture en NVRAM
1-1-4	Erreur de total de contrôle du BIOS en mémoire ROM.
1-2-1	Erreur du cadenceur d'intervalle programmable
1-2-2	Erreur d'initialisation des DMA
1-2-3	Erreur de lecture/écriture du registre de page DMA

Code	Cause
1-3	Échec du test de la mémoire vidéo
1-3-1 à 2-4-4	La mémoire n'est pas correctement identifiée ou utilisée
3-1-1	Échec du registre DMA esclave
3-1-2	Échec du registre DMA maître
3-1-3	Échec du registre de masque d'interruption maître
3-1-4	Échec du registre de masque d'interruption esclave
3-2-2	Échec du chargement du vecteur d'interruption
3-2-4	Échec du test du contrôleur du clavier
3-3-1	Panne d'alimentation NVRAM
3-3-2	Configuration incorrecte de la NVRAM
3-3-4	Échec du test de la mémoire vidéo
3-4-1	Erreur d'initialisation de l'écran
3-4-2	Échec du retraçage d'écran
3-4-3	Échec de la recherche de mémoire vidéo
4-2-1	Pas de cycle d'horloge.
4-2-2	Échec de l'arrêt
4-2-3	Échec Gate A20
4-2-4	Interruption inattendue en mode protégé
4-3-1	Échec de mémoire au-dessus de l'adresse 0FFFFh
4-3-3	Échec du compteur 2 de puce d'horloge
4-3-4	Arrêt de l'horloge système
4-4-1	Échec du test du port série ou parallèle
4-4-2	Échec de décompression du code vers la mémoire de doublage
4-4-3	Échec du test du coprocesseur mathématique
4-4-4	Échec du test de la mémoire cache

Messages d'erreur





REMARQUE : si le message n'est pas répertorié, consultez la documentation du système d'exploitation ou celle du programme que vous utilisiez quand le message est apparu.

Si une erreur survient lors du démarrage, un message identifiant le problème peut s'afficher à l'écran. Pour obtenir une aide sur la résolution d'un problème, consultez la section "Messages d'erreur" du *Manuel de l'utilisateur*.

Voyants de diagnostic

⚠ ATTENTION : avant de commencer les procédures de cette section, lisez les consignes de sécurité fournies dans le *Guide d'informations sur le produit* et veillez à les respecter scrupuleusement.

Afin de vous aider à résoudre les incidents, votre ordinateur est muni de quatre voyants sur le panneau arrière ou avant, marqués "A", "B", "C" et "D". Ces voyants peuvent être jaunes ou verts. Lorsque l'ordinateur démarre normalement, les voyants clignotent. Une fois que l'ordinateur a démarré, les quatre voyants sont vert fixe. Si l'ordinateur ne fonctionne pas correctement, la couleur et le comportement des voyants permettent d'identifier le problème.



Comportement des voyants	Description du problème	Solution proposée
 A B C D	Échec éventuel du BIOS ; l'ordinateur est en mode Récupération.	Exécutez l'utilitaire de sauvegarde du BIOS, attendez que la récupération soit terminée et redémarrez l'ordinateur.
 A B C D	Défaillance possible du processeur.	Réinstallez le processeur et redémarrez l'ordinateur. Pour plus d'informations sur la réinstallation du processeur, consultez le <i>Manuel de l'utilisateur</i> .
 A B C D	Des modules de mémoire sont détectés mais une panne de mémoire s'est produite.	<ol style="list-style-type: none"> 1 Remettez en place les modules de mémoire. 2 Redémarrez l'ordinateur. 3 Exécutez les diagnostics Dell. 4 Si le problème persiste, contactez Dell.



 = jaune



 = vert



 = éteint



Comportement des voyants	Description du problème	Solution proposée
 <p>A B C D</p>	<p>Une carte d'extension est peut-être en panne.</p>	<ol style="list-style-type: none"> 1 Déterminez s'il existe un conflit en retirant une carte (autre que la carte graphique) puis en redémarrant l'ordinateur. Pour plus d'informations sur le retrait d'une carte, consultez votre <i>Manuel de l'utilisateur</i>. 2 Si le problème persiste, réinstallez la carte retirée, retirez une autre carte puis redémarrez l'ordinateur. 3 Répétez ce processus pour chaque carte. Si l'ordinateur démarre normalement, lancez le processus de dépannage approprié sur la dernière carte retirée pour savoir si celle-ci provoque des conflits de ressource (consultez la section "Résolution des problèmes d'incompatibilité logicielle et matérielle"). 4 Si le problème persiste, contactez Dell. Pour savoir comment contacter Dell, consultez le <i>Manuel de l'utilisateur</i>.
 <p>A B C D</p>	<p>Une défaillance de la carte graphique semble s'être produite.</p>	<ul style="list-style-type: none"> • Si l'ordinateur contient une carte graphique, retirez-la, réinstallez-la, puis redémarrez l'ordinateur. Pour plus d'informations sur la réinstallation de la carte graphique, consultez le <i>Manuel de l'utilisateur</i>. • Si le problème persiste, installez une carte graphique qui fonctionne et redémarrez l'ordinateur. • Si le problème persiste ou que votre ordinateur dispose de fonctionnalités vidéo intégrées, contactez Dell. Pour savoir comment contacter Dell, consultez le <i>Manuel de l'utilisateur</i>.



-  = jaune
-  = vert
-  = éteint

Comportement des voyants	Description du problème	Solution proposée
 <p>A B C D</p>	Une défaillance de l'unité de disque dur ou du lecteur de disquette semble s'être produite.	Remettez en place tous les câbles d'alimentation et de données et redémarrez l'ordinateur.
 <p>A B C D</p>	Défaillance possible de l'USB.	Réinstallez tous les périphériques USB, vérifiez les connexions des câbles et redémarrez l'ordinateur.
 <p>A B C D</p>	Aucun module de mémoire n'est détecté.	<ul style="list-style-type: none"> • Si un seul module de mémoire est installé, réinstallez-le et redémarrez l'ordinateur. Pour plus d'informations sur les modules de mémoire, consultez le <i>Manuel de l'utilisateur</i>. • Si au moins deux modules de mémoire sont installés, retirez-les, réinstallez-en un, puis redémarrez l'ordinateur. Si l'ordinateur démarre normalement, réinstallez le module supplémentaire. Poursuivez jusqu'à ce que vous puissiez identifier le module défectueux ou réinstallez tous les modules sans erreur. Pour plus d'informations sur les modules de mémoire, consultez le <i>Manuel de l'utilisateur</i>. • Si possible, installez des modules de mémoire de même type. Pour plus d'informations sur les modules de mémoire, consultez le <i>Manuel de l'utilisateur</i>. • Si le problème persiste, contactez Dell. Pour savoir comment contacter Dell, consultez le <i>Manuel de l'utilisateur</i>.

-  = jaune
-  = vert
-  = éteint

Comportement des voyants	Description du problème	Solution proposée
 <p>A B C D</p>	<p>Une défaillance de la carte système s'est produite.</p>	<p>Contactez Dell pour obtenir une assistance technique. Pour savoir comment contacter Dell, consultez le <i>Manuel de l'utilisateur</i>.</p>
 <p>A B C D</p>	<p>Des modules de mémoire sont détectés mais il existe une erreur de compatibilité ou de configuration de mémoire.</p>	<ul style="list-style-type: none"> • Vérifiez qu'aucune contrainte particulière ne doit être respectée pour l'installation des modules dans les connecteurs de mémoire. • Vérifiez que les modules de mémoire que vous installez sont compatibles avec votre ordinateur. • Réinstallez les modules de mémoire et redémarrez l'ordinateur. • Si le problème persiste, contactez Dell. Pour savoir comment contacter Dell, consultez le <i>Manuel de l'utilisateur</i>.
 <p>A B C D</p>	<p>Problème possible de ressource de la carte système et/ou de matériel.</p>	<p>Suivez les procédures de la section "Résolution des incompatibilités logicielles et matérielles" (voir page 25). Si le problème persiste, contactez Dell. Pour savoir comment contacter Dell, consultez le <i>Manuel de l'utilisateur</i>.</p>

-  = jaune
-  = vert
-  = éteint

Comportement des voyants	Description du problème	Solution proposée
 <p>A B C D</p>	Une carte d'extension est peut-être en panne.	<ol style="list-style-type: none"> 1 Détectez les conflits éventuels en retirant une carte (autre que la carte graphique) puis en redémarrant l'ordinateur. Pour plus d'informations sur le retrait d'une carte, consultez votre <i>Manuel de l'utilisateur</i>. 2 Si le problème persiste, réinstallez la carte retirée, retirez une autre carte puis redémarrez l'ordinateur. 3 Répétez ce processus pour chaque carte. Si l'ordinateur démarre normalement, lancez le processus de dépannage approprié sur la dernière carte retirée pour savoir si celle-ci provoque des conflits de ressources (consultez la section "Résolution des incompatibilités logicielles et matérielles" à la page 25). 4 Si le problème persiste, contactez Dell. Pour savoir comment contacter Dell, consultez le <i>Manuel de l'utilisateur</i>.
 <p>A B C D</p>	Une autre panne s'est produite.	<ul style="list-style-type: none"> • Vérifiez que les câbles reliant la carte système au disque dur, au lecteur de CD et au lecteur de DVD sont correctement connectés. • Si le problème persiste, contactez Dell. Pour savoir comment contacter Dell, consultez le <i>Manuel de l'utilisateur</i>.
 <p>A B C D</p>	L'ordinateur fonctionne normalement après le POST.	Aucune

● = jaune

● = vert

○ = éteint

Questions fréquemment posées

Comment faire pour...	Solution	Où trouver des informations supplémentaires ?
Configurer mon ordinateur pour utiliser deux écrans ?	Si votre ordinateur est équipé d'une carte graphique permettant d'utiliser deux écrans, un câble en Y doit vous avoir été fourni. L'une des extrémités de ce câble est dotée d'un connecteur qui se branche sur le panneau arrière de l'ordinateur. Les deux autres extrémités permettent de connecter les câbles des moniteurs. Pour l'ordinateur mini-tour, consultez la section "Connectez le moniteur" à la page 10. Pour l'ordinateur de bureau, consultez la page 15.	Pour trouver des informations supplémentaires relatives à l'utilisation de deux écrans, consultez la documentation de la carte graphique sur le CD <i>Pilotes et utilitaires</i> .
Connecter mon écran lorsque le connecteur du câble de l'écran ne semble pas correspondre à celui situé à l'arrière de mon ordinateur ?	Si votre carte graphique possède un connecteur DVI mais que celui de votre écran est de type VGA, vous devez utiliser un adaptateur, que vous devriez retrouver dans l'emballage.	Contactez Dell pour plus d'informations.
Installer un ventilateur pour la carte ?	Si vous avez installé une carte graphique fonctionnant à plus de 75 W, vous devez installer un ventilateur. Contactez Dell pour en commander un. Les coordonnées de Dell se trouvent dans le <i>Manuel de l'utilisateur</i> et sur le site support.dell.com .	Pour obtenir les instructions relatives à l'installation d'une carte ou d'un ventilateur de carte, consultez le <i>Manuel de l'utilisateur</i> .
Brancher mes haut-parleurs ?	Si vous avez installé une seconde carte son, branchez les haut-parleurs sur les connecteurs de celle-ci. Pour l'ordinateur mini-tour, consultez la section "Connectez les haut-parleurs", à la page 13. Pour l'ordinateur de bureau, voir la page 18.	Consultez la documentation fournie avec les haut-parleurs pour plus d'informations.

Comment faire pour...	Solution	Où trouver des informations supplémentaires ?
Trouver les bons connecteurs pour mes périphériques USB ou IEEE 1394 ?	<p>L'ordinateur mini-tour possède 8 connecteurs USB (deux à l'avant et six à l'arrière).</p> <p>L'ordinateur de bureau possède les mêmes connecteurs, ainsi qu'un connecteur frontal IEEE 1394 en option. Ce connecteur n'est disponible que si vous avez acheté une carte optionnelle IEEE 1394. Pour vous en procurer une, contactez DELL. Pour plus d'informations, consultez votre <i>Manuel de l'utilisateur</i>.</p>	<p>Consultez les graphiques représentant les vues avant et arrière de votre ordinateur dans le <i>Manuel de l'utilisateur</i>. Pour savoir comment accéder au <i>Manuel de l'utilisateur</i>, consultez la section "Obtention d'informations et d'assistance" à la page 5.</p>
Trouver des informations sur le matériel et autres caractéristiques techniques de mon ordinateur ?	<p>Votre <i>Manuel de l'utilisateur</i> contient un tableau de spécifications dont le but est de fournir des informations plus détaillées sur votre ordinateur et sur le matériel. Pour savoir comment accéder au <i>Manuel de l'utilisateur</i>, consultez la section "Obtention d'informations et d'assistance" à la page 5.</p>	<p>Visitez le site Web Dell Support à l'adresse support.dell.com et utilisez l'un des outils d'aide suivants : lisez les livres blancs relatifs aux dernières technologies en date ou communiquez avec d'autres utilisateurs Dell sur le salon de discussion.</p>
Trouver de la documentation pour mon ordinateur ?	<p>La documentation suivante est disponible pour votre ordinateur :</p> <ul style="list-style-type: none"> • <i>Manuel de l'utilisateur</i> • <i>Guide d'informations sur le produit</i> • <i>Étiquette des informations sur le système</i> <p>Pour savoir où trouver ces documents, consultez la section "Obtention d'informations et d'assistance" à la page 5.</p>	<p>En cas de perte de votre documentation, vous pourrez la retrouver sur le site support.dell.com.</p>

Index

C

- Carte système, 5
- CD du Système d'exploitation, 8
- CD Pilotes et utilitaires, 5
- Centre d'aide et de support, 7
- Conflits
 - IRQ, 25
 - logiciels ou matériels, 25
- Consignes de sécurité, 6

D

- Dell
 - site de support, 7
 - site Web Dell Premier Support, 7
- Dépannage
 - centre d'aide et de support, 7
 - conflits, 25
 - diagnostics Dell, 28
 - résolution des problèmes matériels, 25
 - restauration à l'état précédent, 26
 - voyants de diagnostic, 32
- Diagnostics
 - CD Pilotes et utilitaires, 5
 - Dell, 28
 - voyants, 32

- Documentation, 14
 - en ligne, 7
 - Guide d'informations sur le produit, 6
 - Manuel de l'utilisateur, 6
 - périphériques, 5
 - ResourceCD, 5

E

- Étiquette des informations sur le système, 5
- Étiquettes
 - Microsoft Windows, 6
 - numéro de série, 6

G

- Garantie, 6
- Gestionnaire de périphériques, 26

I

- Installation de composants mise hors tension de l'ordinateur, 20, 22-23

L

- Logiciels
 - conflits, 25

M

- Manuel de l'utilisateur, 6
- Matériel
 - conflits, 25
 - diagnostics Dell, 28
- Messages d'erreur
 - voyants de diagnostic, 32
- Microsoft Windows,
 - étiquette, 6

N

- Numéro de série, 6

O

- Obtention d'informations, 5
- Ordinateur
 - restauration à l'état précédent, 26

P

- Pilotes
 - ResourceCD, 5
- Problèmes
 - conflits, 25
 - diagnostics Dell, 28
 - restauration à l'état précédent, 26
 - voyants de diagnostic, 32

R

Réinstallation

CD Pilotes et utilitaires, 5

ResourceCD, 5

Résolution des problèmes
matériels, 25

ResourceCD

diagnostics Dell, 28

Restauration du système, 26

S

Site Web Dell Premier

Support, 6-7

V

Voyants

arrière de l'ordinateur, 32

diagnostic, 32

W

Windows 2000

gestionnaire de

périphériques, 26

utilitaire de résolution des
problèmes matériel, 26

Windows XP

centre d'aide et de support, 7

résolution des problèmes
matériels, 25



restauration du système, 26

utilitaire de résolution des
problèmes matériel, 25

Dell Precision™ Workstation
370 Systeme
Schnellreferenzhandbuch

Modelle DHM und WHM

Anmerkungen, Hinweise und Vorsichtsmaßnahmen

-  **ANMERKUNG:** Eine ANMERKUNG enthält wichtige Informationen, mit deren Hilfe Sie Ihren Computer besser nutzen können.
-  **HINWEIS:** Mit einem HINWEIS wird auf eine mögliche Beschädigung von Hardware oder den Verlust von Daten hingewiesen und erläutert, wie dieses Problem vermieden werden kann.
-  **VORSICHT:** VORSICHT weist darauf hin, dass Gefahr eines Sach- oder Personenschadens oder Lebensgefahr besteht.

Abkürzungen und Akronyme

Eine vollständige Liste von Abkürzungen und Akronymen finden Sie im Glossar Ihres *Benutzerhandbuchs*.

Wenn Sie einen Dell™-Computer der N-Serie besitzen, haben die Hinweise auf Microsoft® Windows®-Betriebssysteme in der vorliegenden Dokumentation keine Gültigkeit für Ihr System.

Irrtümer und technische Änderungen vorbehalten.
© 2004 Dell Inc. Alle Rechte vorbehalten.

Nachdrucke jeglicher Art ohne vorherige schriftliche Genehmigung von Dell Inc. sind strengstens untersagt.

Marken in diesem Text: *Dell*, das *DELL*-Logo und *Dell Precision* sind Marken der Dell Inc.; *Microsoft* und *Windows* sind eingetragene Marken der Microsoft Corporation.

Andere in diesem Dokument möglicherweise verwendete Marken und Handelsbezeichnungen sind unter Umständen Marken und Namen der entsprechenden Firmen oder ihrer Produkte. Dell Inc. erhebt keinen Anspruch auf Marken und Handelsbezeichnungen mit Ausnahme der eigenen.

Modelle DHM und WHM

April 2004

P/N U3525

Rev. A00

Inhalt

Dokumentation und Support	5
Den Minitower-Computer einrichten	9
Den Desktop-Computer einrichten	14
Das Benutzerhandbuch aufrufen	19
Den Minitower-Computer öffnen	20
Der Kartenlüfter	22
Den Desktop-Computer öffnen	23
Pflege des Computers	24
Probleme lösen	25
Tipps für die Fehlersuche	25
Inkompatibilitäten von Software und Hardware beheben	25
Verwenden der Systemwiederherstellung unter Microsoft Windows XP	26
Letzte als funktionierend bekannte Konfiguration verwenden	28
Dell Diagnose	28
Vor Testbeginn	30
Signaltoncodes	30
Fehlermeldungen	31
Diagnoseanzeigen	32
Häufig gestellte Fragen	38
Index	41

Dokumentation und Support

Wonach suchen Sie?

- Ein Diagnoseprogramm für meinen Computer
- Treiber für meinen Computer
- Die Dokumentation für meine Geräte

Hier finden Sie es

Drivers and Utilities CD (Treiber und Dienstprogramme; wird auch als ResourceCD bezeichnet)

Dokumentation und Treiber sind bereits auf dem Computer installiert. Mit Hilfe der CD können Sie Treiber neu installieren, das Programm „Dell Diagnose“ (siehe Seite 28) ausführen oder auf die Gerätedokumentation zugreifen.



Möglicherweise finden Sie auf der CD Readme (Info)-Dateien. Diese Dateien enthalten Angaben zu den neuesten technischen Änderungen bzw. Detailinformationen zu technischen Fragen für erfahrene Benutzer oder Techniker.

ANMERKUNG: Die neuesten Treiber und Dokumentationsaktualisierungen können Sie von support.euro.dell.com herunterladen.

-
- Systemplatinenanschlüsse
 - Anordnung der Komponenten der Systemplatine

Etikett mit den Systeminformationen

Befindet sich auf der Innenseite der Computerabdeckung.

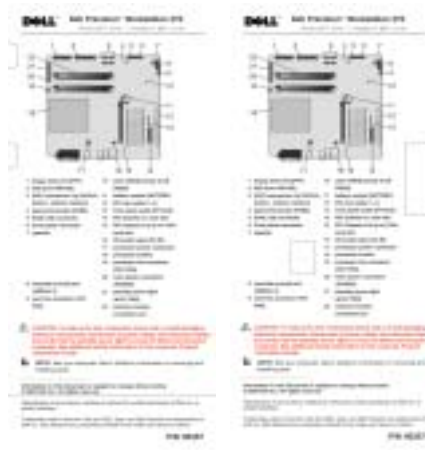

Wonach suchen Sie?

- Garantieinformationen
- Sicherheitshinweise
- Zulassungsbestimmungen
- Informationen zur Ergonomie
- Endbenutzer-Lizenzvertrag

Hier finden Sie es**Dell™-Produktinformationshandbuch**

- Wie Teile entfernt und ersetzt werden
- Technische Daten
- Informationen zum Konfigurieren von Systemeinstellungen
- Informationen zur Fehlerbeseitigung und Problemlösung

Dell Precision Benutzerhandbuch*Microsoft® Windows® XP Hilfe- und Supportcenter*

- 1** Klicken Sie auf die Schaltfläche **Start** und anschließend auf **Hilfe und Support**.
- 2** Klicken Sie auf **User's and system guides** (Benutzer- und Systemhandbücher) und anschließend auf **User's guides** (Benutzerhandbücher).

- Service-Tag-Nummer und Express-Servicecode
- Microsoft Windows-Lizenzetikett

Service-Tag-Nummer und Microsoft Windows-Lizenz

Diese Aufkleber sind am Computer angebracht.

- Geben Sie die Service-Tag-Nummer auf der Website support.euro.dell.com oder während des Telefongesprächs mit dem Technischen Support an, damit Ihr Computer identifiziert werden kann.
- Geben Sie während des Gesprächs mit dem Technischen Support den Express-Servicecode an, um zum geeigneten Ansprechpartner weitergeleitet zu werden. Das Express-Servicecodesystem ist möglicherweise nicht in allen Ländern verfügbar.



Wonach suchen Sie?

- Aktuelle Treiber für den Computer
- Antworten auf Fragen zum technischen Support und Kundendienst
- Online-Diskussionen mit anderen Benutzern und Mitarbeitern des technischen Supports
- Dokumentation zum Computer

Hier finden Sie es**Dell-Support-Website – support.euro.dell.com**

ANMERKUNG: Wählen Sie Ihre Region aus, um auf die entsprechende Support-Website zuzugreifen.

Die Website Dell | Support bietet verschiedene Online-Werkzeuge, unter anderem:

- Lösungen – Hinweise und Tipps zur Problembehandlung, Artikel von Technikern und Onlinekurse
- Community – Online-Diskussion mit anderen Dell-Kunden
- Upgrades – Aktualisierungsinformationen zu Komponenten wie Speicher, Festplatte und Betriebssystem
- Kundenbetreuung – Kontaktinformationen und Informationen zu Bestellstatus, Garantie und Reparaturen
- Downloads – Treiber, Patches und Softwareaktualisierungen
- Referenzmaterial – Computerdokumentation, technische Daten und White Papers

-
- Serviceanfragen-Status und Supportverlauf
 - Wichtige technische Hinweise für meinen Computer
 - Häufig gestellte Fragen
 - Dateidownloads
 - Ausführliche Informationen zur Konfiguration des Computers
 - Servicevertrag für meinen Computer

Dell Premier Support-Website – premiersupport.euro.dell.com

Die Dell Premier Support-Website ist für Firmen, staatliche Einrichtungen und Kunden aus dem Bildungswesen konzipiert. Diese Website ist möglicherweise nicht in allen Ländern verfügbar.

-
- Anleitung zum Arbeiten mit Windows XP
 - Dokumentation zum Computer
 - Dokumentation für Peripheriegeräte (z.B. Modems)

Windows Hilfe- und Supportcenter

- 1** Klicken Sie auf die Schaltfläche **Start** und anschließend auf **Hilfe und Support**.
- 2** Geben Sie ein Stichwort oder einen Ausdruck zur Beschreibung Ihres Problems ein und klicken Sie anschließend auf das Pfeilsymbol.
- 3** Klicken Sie auf das Thema, das Ihr Problem beschreibt.
- 4** Befolgen Sie die Anweisungen auf dem Bildschirm.

Wonach suchen Sie?

- Anleitung zum Arbeiten mit Linux
 - Email-Diskussionen mit Dell Precision- und Linux-Anwendern
 - Zusätzliche Informationen zu Linux und Dell Precision-Computern.
-
- Informationen zum Neuinstallieren des Betriebssystems

Hier finden Sie es**Linux-Webseiten von Dell**

- <http://linux.dell.com>
- <http://lists.us.dell.com/mailman/listinfo/linux-precision>
- <http://docs.us.dell.com/docs/software/oslinux/>
- <http://docs.us.dell.com/docs/software/OSRHEL3/>

Betriebssystem-CD

Das Betriebssystem ist bereits auf dem Computer installiert. Verwenden Sie die *Betriebssystem-CD*, um das Betriebssystem neu zu installieren. Anleitungen dazu finden Sie im *Precision-Benutzerhandbuch*.



Verwenden Sie die *Drivers and Utilities-CD*, um neuere Treiber für die mit Ihrem Computer ausgelieferten Geräte zu installieren, wenn Sie das Betriebssystem Ihres Computers neu installiert haben.

Das Etikett mit dem Produktcode des Betriebssystems finden Sie am Computer.

ANMERKUNG: Die Farbe der CD hängt vom Betriebssystem ab, das Sie bestellt haben.

Den Minitower-Computer einrichten

⚠ VORSICHT: Bevor Sie die in diesem Abschnitt beschriebenen Anweisungen ausführen, befolgen Sie zunächst die Sicherheitshinweise im *Produktinformationshandbuch*.

Um den Computer korrekt einzurichten, müssen Sie alle Schritte wie angegeben ausführen.

1 Schließen Sie Tastatur und Maus an.

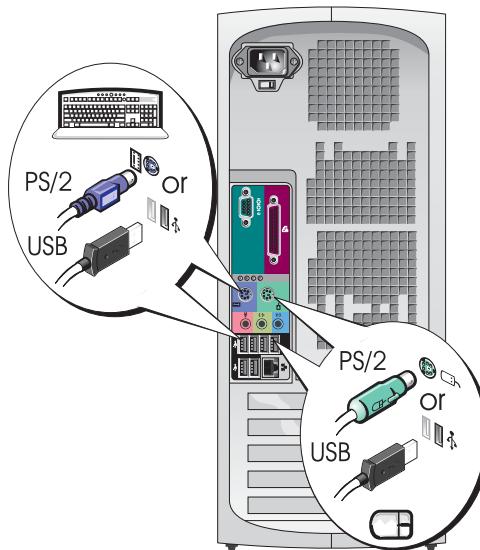

2 Schließen Sie das Modem oder Netzwerkkabel an.

➔ HINWEIS: Achten Sie darauf, das Modemkabel nicht versehentlich mit dem Anschluss des Netzwerkkadapters zu verbinden. Die Spannung auf der Telefonleitung kann den Netzwerkkadappter beschädigen.

✍ ANMERKUNG: Wenn Ihr Computer mit einer Netzwerkkarte ausgerüstet ist, schließen Sie das Netzwerkkabel an dieser Karte an.

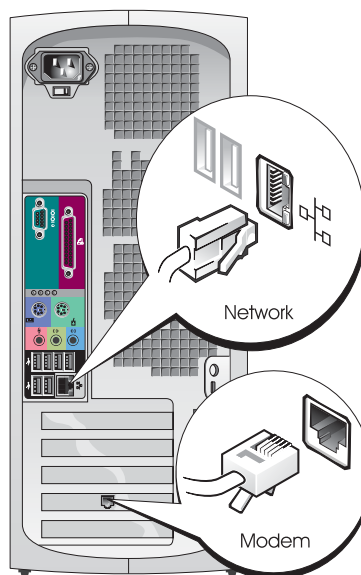

3 Schließen Sie den Monitor an.

Abhängig von der Grafikkarte Ihres Computers gibt es unterschiedliche Möglichkeiten zum Anschließen Ihres Monitors.

ANMERKUNG: Unter Umständen müssen Sie den Monitor mit Hilfe des mitgelieferten Adapters/Kabels anschließen.

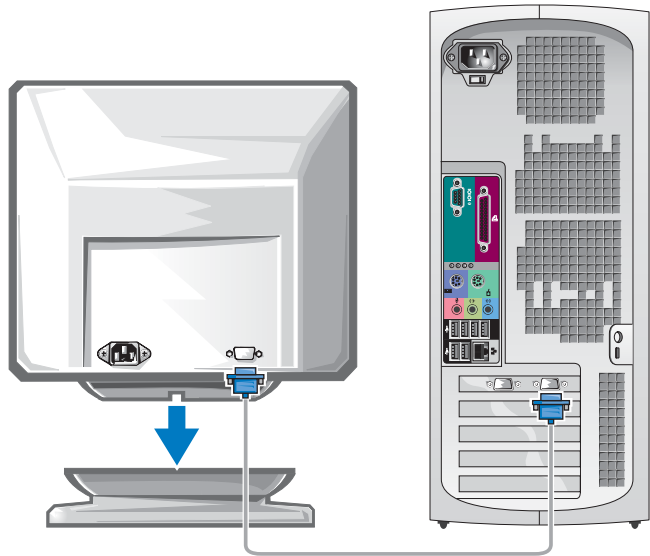

Einzel- und Dual-Monitor-fähige Karten mit einem einzelnen Anschluss

VGA-Adapter

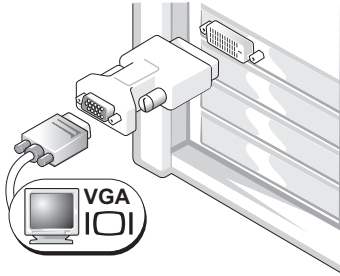

Wenn eine einzelne Grafikkarte verwendet wird und ein VGA-Bildschirm angeschlossen werden soll, verwenden Sie den VGA-Adapter.

Dual-VGA-Y-Kabeladapter

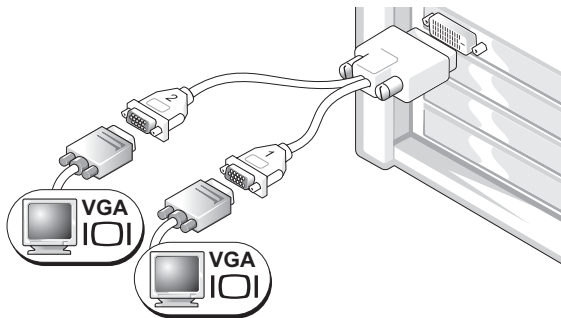

Wenn eine Grafikkarte mit einem einzigen Anschluss verwendet wird und ein oder zwei VGA-Bildschirme angeschlossen werden sollen, verwenden Sie einen geeigneten Y-Kabeladapter.

Dual-DVI-Y-Kabeladapter

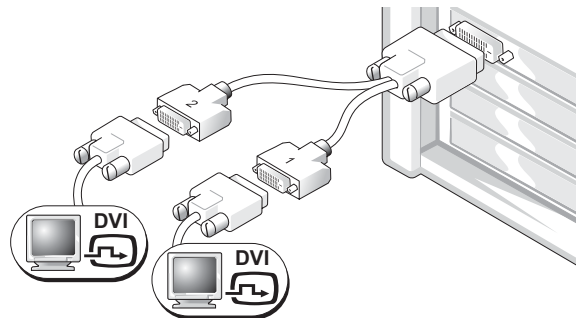

Wenn eine Grafikkarte mit einem einzigen Anschluss verwendet wird und ein oder zwei DVI-Bildschirme angeschlossen werden sollen, verwenden Sie einen geeigneten Y-Kabeladapter.

Das Dual-Bildschirm-Kabel verfügt über eine Farbkodierung; der blaue Anschluss ist für den primären und der schwarze Anschluss für den sekundären Monitor bestimmt. Um die Dual-Bildschirm-Unterstützung zu aktivieren, müssen beide Bildschirme beim Starten des Computers angeschlossen sein.

Für Dual-Monitor-fähige Karten mit einem DVI- und einem VGA-Anschluss

Einzel-DVI/Einzel-VGA

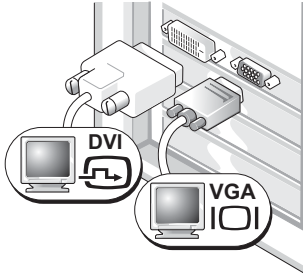

Um einen bzw. zwei Monitore an Ihren Computer anzuschließen, verwenden Sie die geeigneten Anschlüsse.

Dual-VGA mit VGA-Adapter

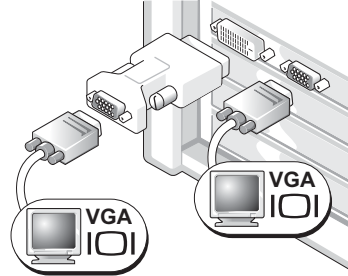

Um zwei VGA-Monitore an Ihren Computer anzuschließen, verwenden Sie den VGA-Adapter.

Dual-Monitor-fähige Karten mit zwei DVI-Anschlüssen

Dual-DVI

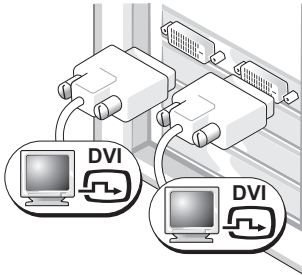

Um einen oder zwei DVI-Monitore an Ihren Computer anzuschließen, verwenden Sie die DVI-Anschlüsse.

Dual-DVI mit einem VGA-Adapter

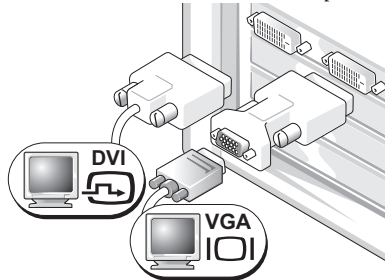

Um einen VGA-Monitor mit einem der DVI-Anschlüsse Ihres Computers zu verbinden, verwenden Sie den VGA-Adapter.

Dual-DVI mit zwei VGA-Adaptern

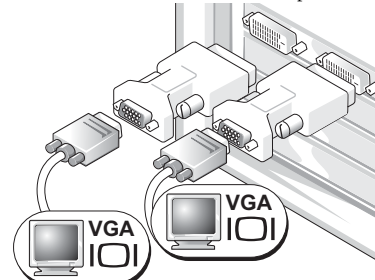

Um zwei VGA-Monitore mit den DVI-Anschlüssen Ihres Computers zu verbinden, verwenden Sie zwei VGA-Adapter.

4 Schließen Sie die Lautsprecher an.

ANMERKUNG:
Wenn Ihr Computer mit einer Soundkarte ausgerüstet ist, schließen Sie die Lautsprecher an dieser Karte an.

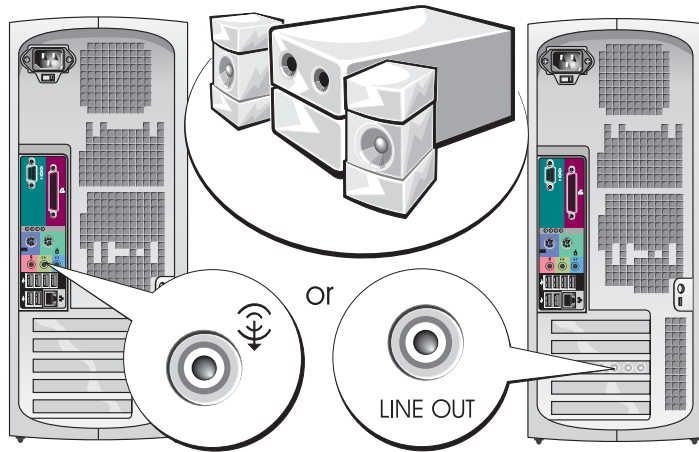

5 Schließen Sie die Netzkabel an und schalten Sie Computer und Monitor ein.

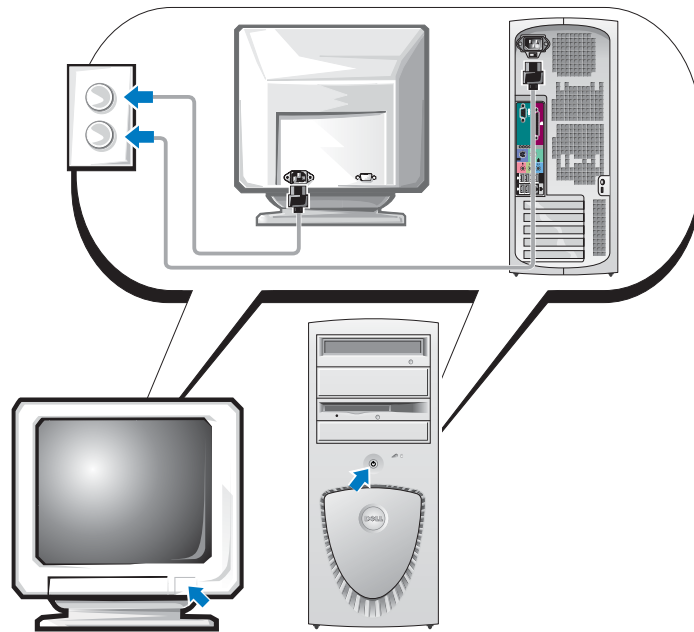

- 6** Installieren Sie nun ggf. weitere Software oder Geräte.

Bevor Sie Geräte oder Software installieren, die nicht mit Ihrem Computer ausgeliefert wurden, sollten Sie die mit der Software oder dem Gerät gelieferte Dokumentation lesen oder sich an den Händler wenden, um sicherzustellen, dass die Software bzw. das Gerät mit Ihrem Computer und Betriebssystem kompatibel sind.

Herzlichen Glückwunsch! Sie haben Ihren Minitower-Computer nun vollständig eingerichtet.

Den Desktop-Computer einrichten

⚠ VORSICHT: Bevor Sie die in diesem Abschnitt beschriebenen Anweisungen ausführen, befolgen Sie zunächst die Sicherheitshinweise im *Produktinformationshandbuch*.

Um den Computer korrekt einzurichten, müssen Sie alle Schritte wie angegeben ausführen.

- 1** Schließen Sie Tastatur und Maus an.

➔ HINWEIS: Achten Sie darauf, das Modemkabel nicht versehentlich mit dem Anschluss des Netzwerkadapters zu verbinden. Die Spannung auf der Telefonleitung kann den Netzwerkadapter beschädigen.

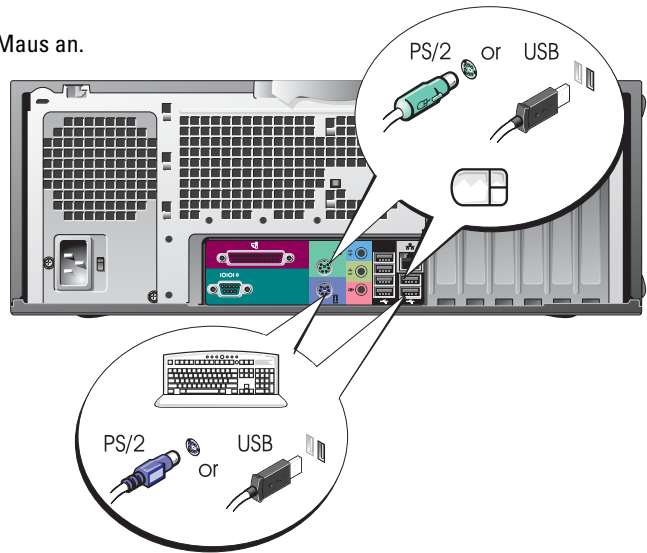

2 Schließen Sie das Modem oder Netzwerkkabel an.

ANMERKUNG: Wenn Ihr Computer mit einer Netzwerkkarte ausgerüstet ist, schließen Sie das Netzwerkkabel an dieser Karte an.

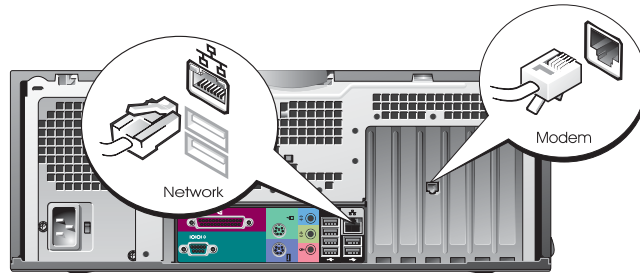

3 Schließen Sie den Monitor an.

Abhängig von der Grafikkarte Ihres Computers gibt es unterschiedliche Möglichkeiten zum Anschließen Ihres Monitors.

ANMERKUNG: Unter Umständen müssen Sie den Monitor mit Hilfe des mitgelieferten Adapters/Kabels anschließen.

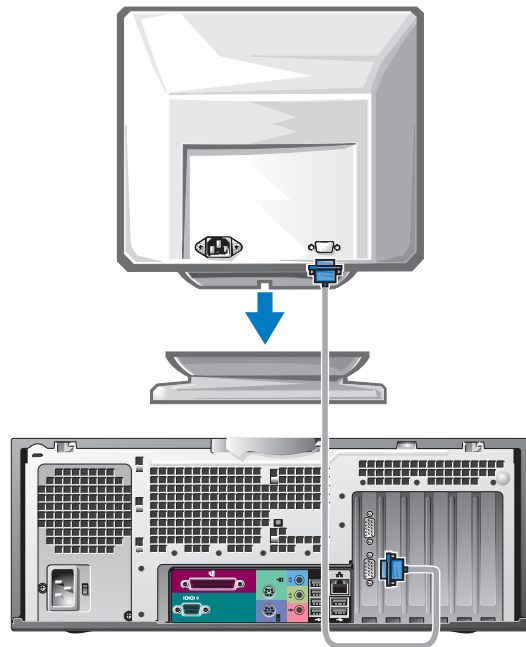

Einzel- und Dual-Monitor-fähige Karten mit einem einzelnen Anschluss

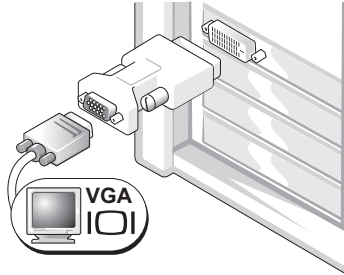
VGA-Adapter

Wenn eine einzelne Grafikkarte verwendet wird und ein VGA-Bildschirm angeschlossen werden soll, verwenden Sie den VGA-Adapter.

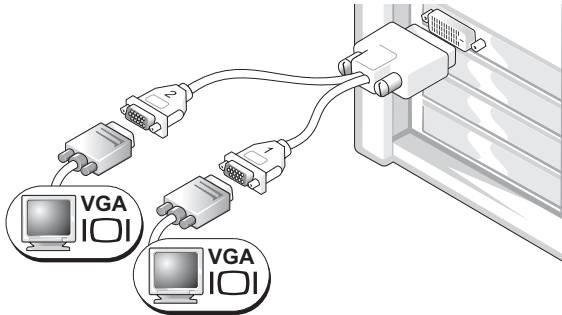
Dual-VGA-Y-Kabeladapter

Wenn eine Grafikkarte mit einem einzigen Anschluss verwendet wird und ein oder zwei VGA-Bildschirme angeschlossen werden sollen, verwenden Sie einen geeigneten Y-Kabeladapter.

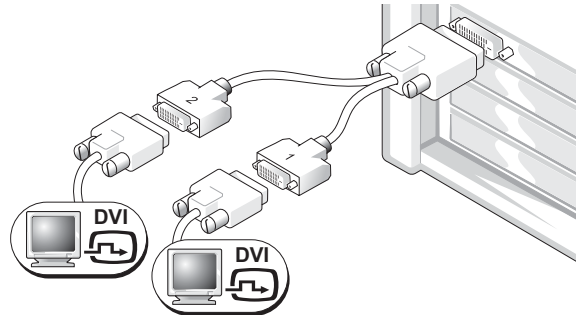
Dual-DVI-Y-Kabeladapter

Wenn eine Grafikkarte mit einem einzigen Anschluss verwendet wird und ein oder zwei DVI-Bildschirme angeschlossen werden sollen, verwenden Sie einen geeigneten Y-Kabeladapter.

Das Dual-Bildschirm-Kabel verfügt über eine Farbkodierung; der blaue Anschluss ist für den primären und der schwarze Anschluss für den sekundären Monitor bestimmt. Um die Dual-Bildschirm-Unterstützung zu aktivieren, müssen beide Bildschirme beim Starten des Computers angeschlossen sein.

Für Dual-Monitor-fähige Karten mit einem DVI- und einem VGA-Anschluss

Einzel-DVI/Einzel-VGA

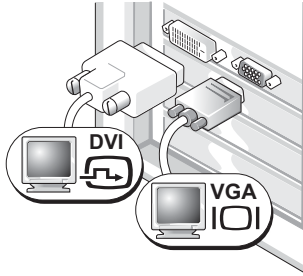

Um einen bzw. zwei Monitore an Ihren Computer anzuschließen, verwenden Sie die geeigneten Anschlüsse.

Dual-VGA mit VGA-Adapter

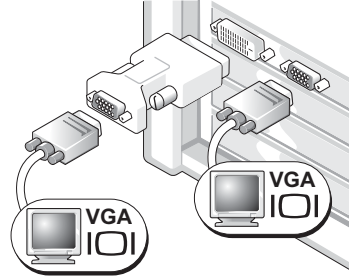

Um zwei VGA-Monitore an Ihren Computer anzuschließen, verwenden Sie den VGA-Adapter.

Dual-Monitor-fähige Karten mit zwei DVI-Anschlüssen

Dual-DVI

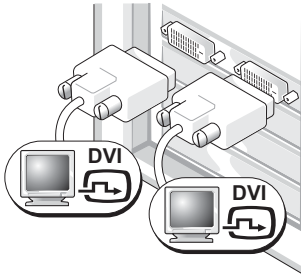

Um einen oder zwei DVI-Monitore an Ihren Computer anzuschließen, verwenden Sie die DVI-Anschlüsse.

Dual-DVI mit einem VGA-Adapter

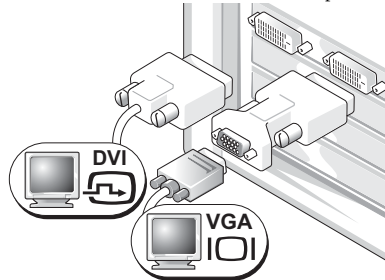

Um einen VGA-Monitor mit einem der DVI-Anschlüsse Ihres Computers zu verbinden, verwenden Sie den VGA-Adapter.

Dual-DVI mit zwei VGA-Adaptoren

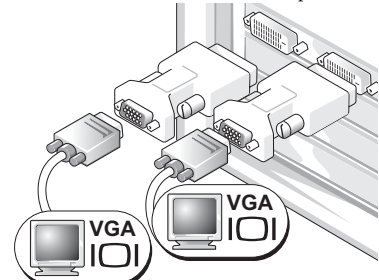

Um zwei VGA-Monitore mit den DVI-Anschlüssen Ihres Computers zu verbinden, verwenden Sie zwei VGA-Adapter.

4 Schließen Sie die Lautsprecher an.

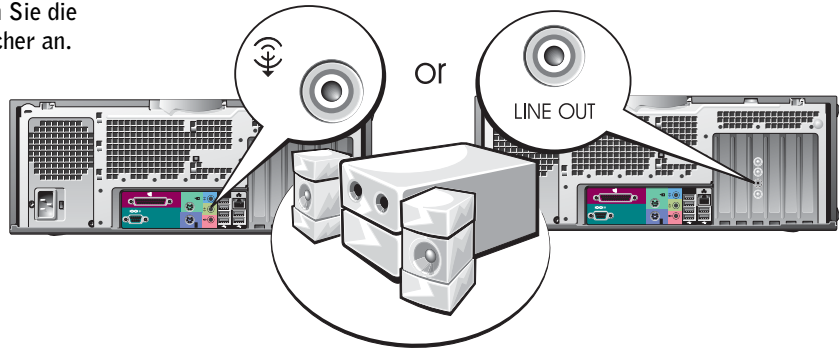

ANMERKUNG: Wenn Ihr Computer mit einer Soundkarte ausgerüstet ist, schließen Sie die Lautsprecher an dieser Karte an.

5 Schließen Sie die Netzkabel an und schalten Sie Computer und Monitor ein.

Ihr Desktop-Computer ist mit einem optionalen IEEE 1394-Anschluss an der Vorderseite ausgestattet. Dieser Anschluss kann nur mit einer IEEE 1394-Erweiterungskarte genutzt werden. Wenden Sie sich an Dell, um eine Karte zu erwerben. Informationen zu der Erweiterungskarte finden Sie in Ihrem *Benutzerhandbuch*.

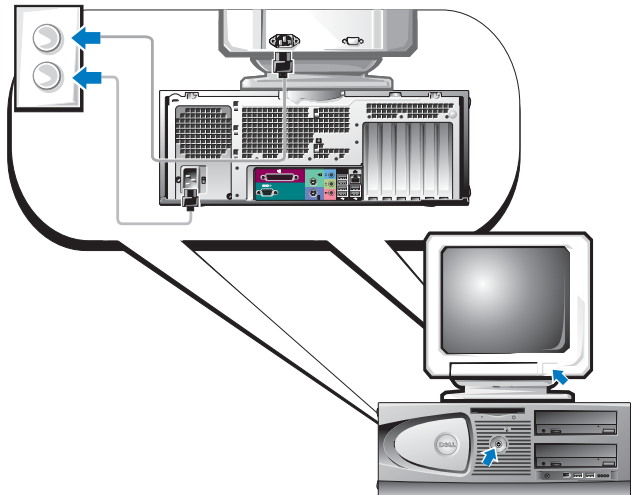

6 Installieren Sie nun ggf. weitere Software oder Geräte.

Bevor Sie Geräte oder Software installieren, die nicht mit Ihrem Computer ausgeliefert wurden, sollten Sie die mit der Software oder dem Gerät gelieferte Dokumentation lesen oder sich an den Händler wenden, um sicherzustellen, dass die Software bzw. das Gerät mit Ihrem Computer und Betriebssystem kompatibel sind.

Herzlichen Glückwunsch! Sie haben Ihren Desktop-Computer nun vollständig eingerichtet.

Das Benutzerhandbuch aufrufen

Das *Benutzerhandbuch* zu Ihrer *Dell Precision™ Workstation 370* enthält ausführliche Informationen zu Ihrem Computer:

- Technische Daten
- Abbildungen der Vorder- und Rückseite des Computers, einschließlich der verfügbaren Anschlüsse
- Abbildungen der internen Komponenten des Computers, einschließlich detaillierter Grafiken der Systemplatine und der Anschlüsse
- Anweisungen zum Reinigen Ihres Computers
- Informationen zu Softwaremerkmalen wie der LegacySelect Technologiesteuerung, der Verwendung eines Passworts und den System-Setup-Optionen
- Hinweise und Informationen zur Verwendung des Betriebssystems Microsoft Windows XP
- Anweisungen zum Entfernen und Installieren von Komponenten wie Speicherelementen, Karten, Laufwerken, Mikroprozessor und Batterie
- Informationen zum Beheben verschiedener Probleme
- Anleitungen zur Verwendung der Dell Diagnose und zur Neuinstallation von Treibern
- Informationen zur Kontaktaufnahme mit Dell

Sie können das *Benutzerhandbuch* entweder von Ihrem Festplattenlaufwerk oder von der Dell Support-Website unter der Webadresse support.euro.dell.com aufrufen.

So rufen Sie das Benutzerhandbuch von Ihrer Festplatte aus auf:

Klicken Sie auf die Schaltfläche **Start** und anschließend auf **Hilfe und Support**.

So rufen Sie das Benutzerhandbuch über die Dell Support-Site auf:

- 1 Besuchen Sie die Webadresse support.euro.dell.com.
- 2 Geben Sie entsprechend den Aufforderungen auf der Website die spezifischen Informationen zu Ihrem Computer ein.
- 3 Klicken Sie auf der Startseite der Dell Support-Website auf **Reference** (Referenzmaterial) und anschließend nacheinander auf **User's Guides** (Benutzerhandbücher) und auf **Systems** (Systeme). Wählen Sie nun Ihren Dell Precision Computer aus.

Den Minitower-Computer öffnen



VORSICHT: Bevor Sie die in diesem Abschnitt beschriebenen Anweisungen ausführen, befolgen Sie zunächst die Sicherheitshinweise im *Produktinformationshandbuch*.



VORSICHT: Schützen Sie sich vor elektrischen Schlägen, indem Sie das Netzkabel des Computers stets aus der Steckdose ziehen, bevor Sie die Abdeckung öffnen.



HINWEIS: Um Datenverlust zu vermeiden, speichern und schließen Sie alle geöffneten Dateien und beenden Sie alle aktiven Programme, bevor Sie den Computer ausschalten.

- 1 Fahren Sie das Betriebssystem herunter:
 - a Speichern und schließen sie alle geöffneten Dateien und beenden Sie alle aktiven Programme. Klicken Sie auf die Schaltfläche **Start** und anschließend auf **Ausschalten**.
 - b Klicken Sie im Fenster **Computer ausschalten** auf **Ausschalten**.
Nachdem das Betriebssystem heruntergefahren wurde, schaltet sich der Computer automatisch ab.
- 2 Stellen Sie sicher, dass der Computer und alle angeschlossenen Geräte ausgeschaltet sind. Wenn der Computer und die angeschlossenen Geräte beim Herunterfahren des Computers nicht automatisch ausgeschaltet wurden, schalten Sie diese jetzt aus.
- 3 Wenn an der Rückseite ein Vorhängeschloss durch den Ring geschoben wurde, entfernen Sie das Schloss.
- 
HINWEIS: Stellen Sie sicher, dass auf der Arbeitsfläche genügend Platz für die geöffnete Computerabdeckung verfügbar ist (mindestens 30 cm).
- 4 Legen Sie den Computer auf die Seite, wie in der folgenden Abbildung gezeigt.
- 5 Öffnen Sie die Abdeckung:
 - a Drücken Sie von der Rückseite des Computers aus gesehen die Freigabetaste auf der rechten Seite des Computers mit einer Hand. Ziehen Sie gleichzeitig mit der anderen Hand die Oberseite der Abdeckung nach oben.
 - b Drücken Sie die Freigabetaste auf der linken Seite des Computers mit einer Hand und ziehen Sie gleichzeitig mit der anderen Hand die Oberseite der Abdeckung nach oben.
- 6 Halten Sie die Unterseite des Computers mit einer Hand fest und ziehen Sie die Abdeckung mit der anderen Hand auf.

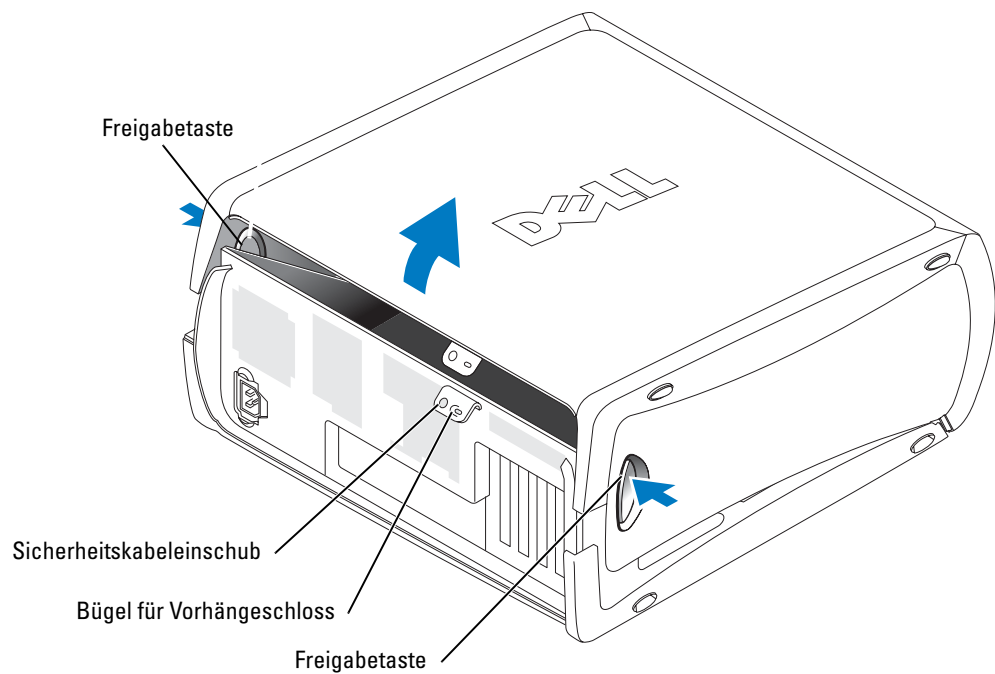

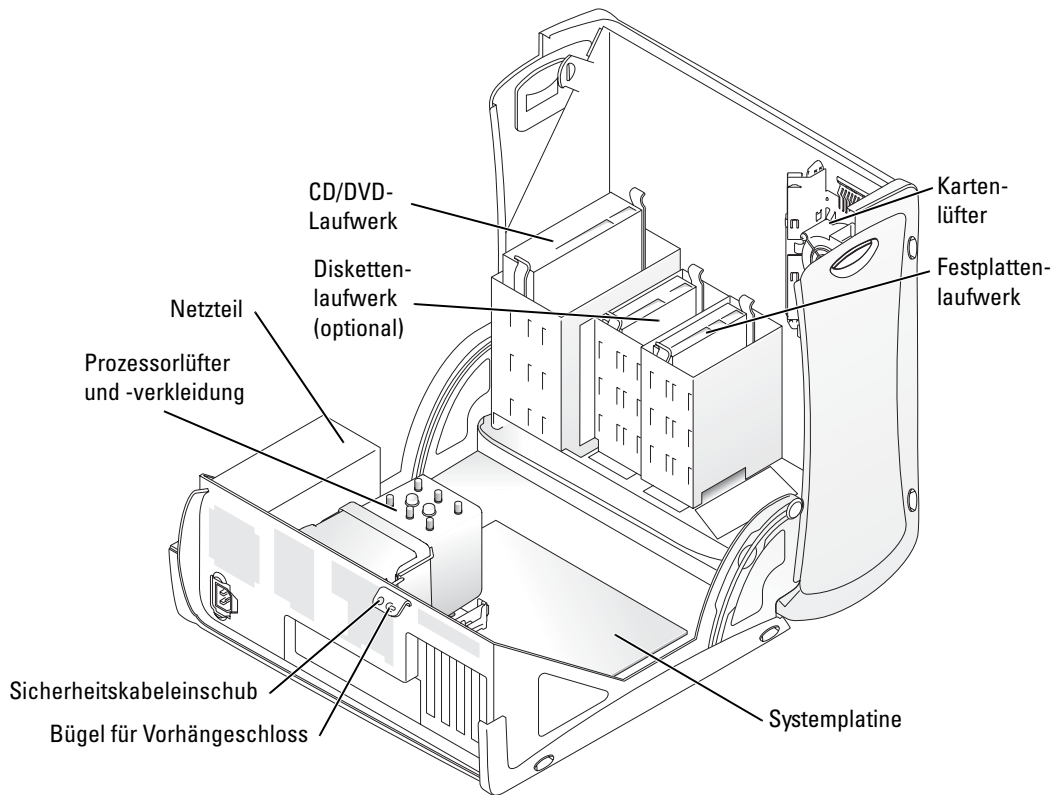

Der Kartenlüfter

➔ HINWEIS: Für PCI-Express-Grafikkarten, die mit mehr als 75 W betrieben werden, muss ein zusätzlicher Lüfter installiert werden. Andernfalls kann sich die Grafikkarte überhitzen und den Computer beschädigen.

Wenn Sie Ihren Computer mit einer Grafikkarte bestellt haben, die einen Lüfter benötigt, ist der Lüfter bereits installiert. Falls Ihr Computer nicht mit einem Kartenlüfter ausgestattet ist und Sie eine Grafikkarte installieren möchten, die mit mehr als 75 W betrieben wird, wenden Sie sich an Dell, um einen Kartenlüfter zu erwerben.

Wenn der Computer erkennt, dass eine von Ihnen installierte Grafikkarte einen Lüfter benötigt, wird eine Fehlermeldung angezeigt.

Kontaktinformationen zur Verbindungsaufnahme mit Dell finden Sie in Ihrem *Benutzerhandbuch* oder auf der Support-Website support.euro.dell.com unter **Contact Us** (Kontakt).

Den Desktop-Computer öffnen

⚠ VORSICHT: Bevor Sie die in diesem Abschnitt beschriebenen Anweisungen ausführen, befolgen Sie zunächst die Sicherheitshinweise im *Produktinformationshandbuch*.

⚠ VORSICHT: Um Beschädigungen von Komponenten durch elektrostatische Entladungen zu vermeiden, muss die statische Elektrizität aus dem Körper abgeleitet werden, bevor Sie elektronische Komponenten im Computer berühren. Berühren Sie dazu eine unlackierte Metallfläche am Computergehäuse.

➡ HINWEIS: Um Datenverlust zu vermeiden, speichern und schließen Sie alle geöffneten Dateien und beenden Sie alle aktiven Programme, bevor Sie den Computer ausschalten.

- 1 Fahren Sie das Betriebssystem herunter:
 - a Speichern und schließen sie alle geöffneten Dateien und beenden Sie alle aktiven Programme. Klicken Sie auf die Schaltfläche **Start** und anschließend auf **Ausschalten**.
 - b Klicken Sie im Fenster **Computer ausschalten** auf **Ausschalten**.
Nachdem das Betriebssystem heruntergefahren wurde, schaltet sich der Computer automatisch ab.
- 2 Stellen Sie sicher, dass der Computer und alle angeschlossenen Geräte ausgeschaltet sind. Wenn der Computer und die angeschlossenen Geräte beim Herunterfahren des Computers nicht automatisch ausgeschaltet wurden, schalten Sie diese jetzt aus.
- 3 Schieben Sie den Freigaberiegel für die Abdeckung nach links.
- 4 Heben Sie die Abdeckung an und kippen Sie sie zur Vorderseite.

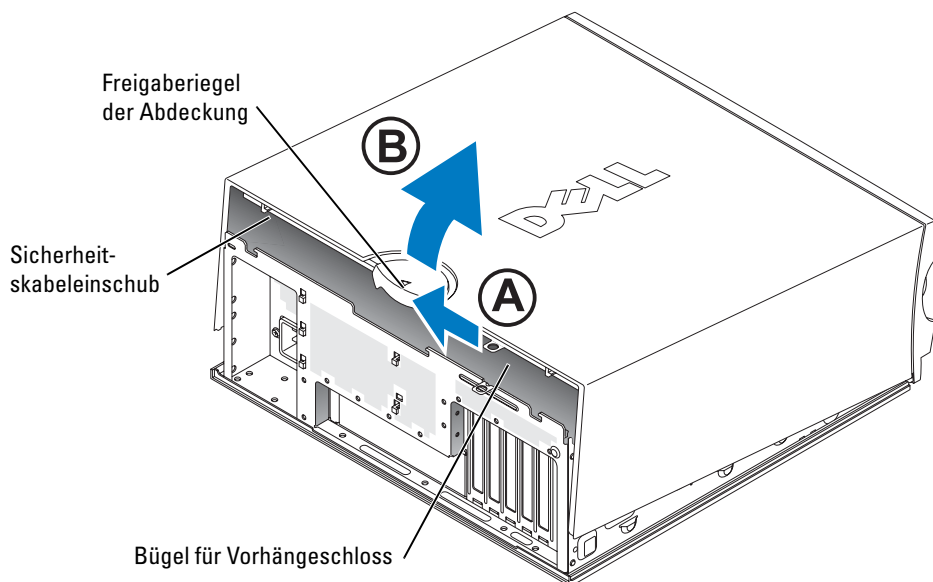

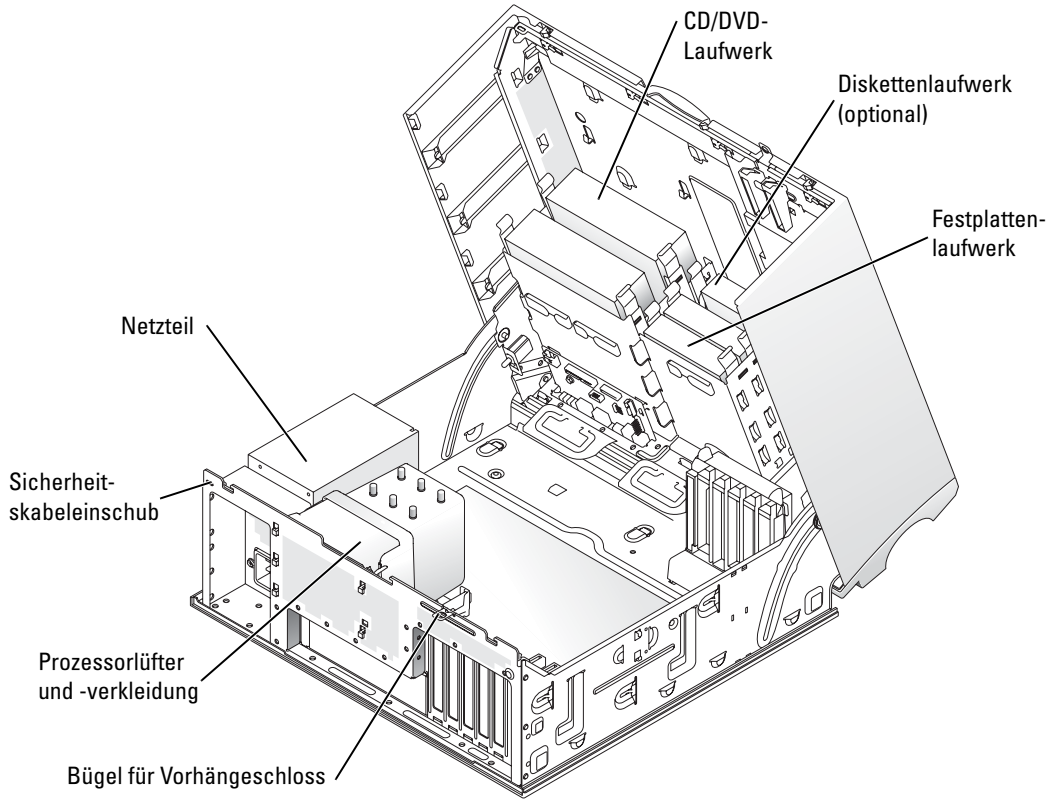

Pflege des Computers

Befolgen Sie folgende Pflege- und Wartungsanweisungen:

- Um den Verlust oder die Beschädigung von Daten zu vermeiden, schalten Sie den Computer aus, während die Anzeige des Festplattenlaufwerks leuchtet.
- Führen Sie regelmäßig Virenüberprüfungen mit Hilfe eines Virenschutzprogramms durch.
- Nutzen Sie die Festplattenkapazität effektiv, indem Sie in regelmäßigen Abständen nicht mehr benötigte Daten löschen und das Laufwerk defragmentieren.
- Erstellen Sie regelmäßig Sicherheitskopien Ihrer Daten.
- Reinigen Sie den Bildschirm des Monitors, die Maus und die Tastatur regelmäßig (weitere Informationen finden Sie im *Benutzerhandbuch*.)

Probleme lösen

Tipps für die Fehlersuche

Folgen Sie diesen Hinweisen, um Probleme mit dem Computer zu beheben:

- Wenn das Problem erst seit dem Installieren oder Entfernen einer Komponente besteht, prüfen Sie die Installationsabläufe, und stellen Sie sicher, dass die Komponente ordnungsgemäß installiert ist.
- Funktioniert ein Peripheriegerät nicht, prüfen Sie, ob es ordnungsgemäß angeschlossen ist.
- Wenn eine Fehlermeldung angezeigt wird, notieren Sie sich den genauen Wortlaut. Anhand dieser Meldung kann der technische Support das Problem diagnostizieren und beheben.
- Erscheint bei der Ausführung eines Programms eine Fehlermeldung, lesen Sie in der Dokumentation des Programms nach.
- Wenn im Zuge der Fehlerbehebung empfohlen wird, im *Benutzerhandbuch* nachzulesen, können Sie dieses über die Website support.euro.dell.com (gegebenenfalls auf einem anderen Computer) aufrufen.

Inkompatibilitäten von Software und Hardware beheben

Wenn ein Gerät während des Betriebssystem-Setups nicht erkannt wird oder zwar erkannt, aber nicht korrekt konfiguriert wird, können Sie die Inkompatibilität mit dem Hardware-Ratgeber beheben. Unter Microsoft® Windows® 2000 können Sie auch den Geräte-Manager zum Beheben von Inkompatibilitäten verwenden.

Windows XP

So beheben Sie Inkompatibilitäten mit dem Hardware-Ratgeber:

- 1 Klicken Sie auf die Schaltfläche **Start** und anschließend auf **Hilfe und Support**.
- 2 Geben Sie im Feld **Suchen** den Text **Hardware-Ratgeber** ein, und klicken Sie auf den Pfeil, um mit der Suche zu beginnen.
- 3 Klicken Sie in der Liste der **Suchergebnisse** auf **Hardware-Ratgeber**.
- 4 Klicken Sie in der Liste **Hardware-Ratgeber** auf **Ein Hardwarekonflikt auf dem Computer muss gelöst werden** und anschließend auf **Weiter**.

Windows 2000

So beheben Sie Inkompatibilitäten mit dem Geräte-Manager:

- 1 Klicken Sie auf die Schaltfläche **Start**, zeigen Sie auf **Einstellungen** und klicken Sie anschließend auf **Systemsteuerung**.
- 2 Doppelklicken Sie im Fenster **Systemsteuerung** auf das Symbol **System**.
- 3 Klicken Sie auf die Registerkarte **Hardware**.

- 4 Klicken Sie auf **Geräte-Manager**.
- 5 Klicken Sie auf **Ansicht** und anschließend auf **Ressourcen nach Verbindung**.
- 6 Doppelklicken Sie auf **Interruptanforderung (IRQ)**.
Falsch konfigurierte Geräte werden durch ein gelbes Ausrufezeichen (!) angezeigt. Wenn das Gerät deaktiviert wurde, wird ein rotes X angezeigt.
- 7 Doppelklicken Sie auf ein mit einem Ausrufezeichen gekennzeichnetes Gerät, um das Fenster **Eigenschaften** anzuzeigen.
Im Bereich **Gerätestatus** des Fensters **Eigenschaften** wird angezeigt, ob Karten oder Geräte neu konfiguriert werden müssen.
- 8 Konfigurieren Sie die Geräte neu oder löschen Sie sie aus dem Geräte-Manager. Informationen zum Konfigurieren des Gerätes finden Sie in der zugehörigen Dokumentation.

So beheben Sie Inkompatibilitäten mit dem Hardware-Ratgeber:

- 1 Klicken Sie auf die Schaltfläche **Start** und anschließend auf **Hilfe**.
- 2 Klicken Sie auf der Registerkarte **Inhalt** auf **Problembehandlung und Wartung**, dann auf **Windows 2000-Ratgeber** und anschließend auf **Hardware**.
- 3 Klicken Sie in der Liste **Hardware-Ratgeber** auf **Ein Hardwarekonflikt auf dem Computer muss gelöst werden** und anschließend auf **Weiter**.

Verwenden der Systemwiederherstellung unter Microsoft Windows XP

Das Betriebssystem Microsoft Windows XP bietet die Möglichkeit der Systemwiederherstellung, damit Sie Ihren Computer nach Änderungen an der Hardware und Software oder sonstiger Systemeinstellungen wieder in einen früheren Betriebszustand zurückversetzen können (ohne dabei die Arbeitsdateien zu beeinträchtigen), wenn die vorgenommenen Änderungen nicht den gewünschten Erfolg zeigten oder zu Fehlfunktionen führten. Informationen zur Systemwiederherstellung finden Sie im Hilfe- und Supportcenter von Windows (siehe unter „Dokumentation und Support“ auf Seite 5).



HINWEIS: Legen Sie regelmäßig Sicherungskopien von allen Arbeitsdateien an. Die Systemwiederherstellung überwacht keine Arbeitsdateien und kann diese Dateien nicht wiederherstellen.

Erstellen eines Wiederherstellungspunktes

- 1 Klicken Sie auf die Schaltfläche **Start** und anschließend auf **Hilfe und Support**.
- 2 Klicken Sie auf **Systemwiederherstellung**.
- 3 Befolgen Sie die Anweisungen auf dem Bildschirm.

Zurückversetzen des Computers in einen früheren Betriebszustand

- ➔ **HINWEIS:** Speichern und schließen Sie alle geöffneten Dateien, und beenden Sie alle aktiven Programme, bevor Sie den Computer in den früheren Betriebszustand zurückversetzen. Ändern, öffnen oder löschen Sie keine Dateien oder Programme, bis die Systemwiederherstellung vollständig abgeschlossen ist.
- 1 Klicken Sie auf die Schaltfläche **Start**, zeigen Sie auf **Alle Programme** → **Zubehör** → **Systemprogramme**, und klicken Sie anschließend auf **Systemwiederherstellung**.
 - 2 Stellen Sie sicher, dass die Option **Computer zu einem früheren Zeitpunkt wiederherstellen** ausgewählt ist und klicken Sie auf **Next**.
 - 3 Klicken Sie auf das Kalenderdatum, für das der Systemzustand des Computers wiederhergestellt werden soll.
Im Fenster **Einen Wiederherstellungspunkt wählen** können Sie Wiederherstellungspunkte über den Kalender anzeigen und auswählen. Alle Kalenderdaten, für die Wiederherstellungspunkte vorhanden sind, werden fett formatiert dargestellt.
 - 4 Wählen Sie einen Wiederherstellungspunkt und klicken Sie auf **Weiter**.
Wenn für das Kalenderdatum nur ein einziger Wiederherstellungspunkt existiert, wird dieser automatisch ausgewählt. Bei zwei oder mehr Wiederherstellungspunkten klicken Sie auf den gewünschten Wiederherstellungspunkt.
 - 5 Klicken Sie auf **Weiter**.
Nachdem die Systemwiederherstellung alle Daten zusammengestellt hat, wird das Fenster **Wiederherstellung abgeschlossen** angezeigt, und der Computer startet automatisch neu.
 - 6 Klicken Sie nach dem Neustart auf **OK**.

Um den Wiederherstellungspunkt zu ändern, können Sie entweder die Schritte mit einem anderen Wiederherstellungspunkt wiederholen oder die Wiederherstellung rückgängig machen.

Zurücksetzen der letzten Systemwiederherstellung

- ➔ **HINWEIS:** Speichern und schließen Sie alle geöffneten Dateien, und beenden Sie alle geöffneten Programme, bevor Sie die letzte Systemwiederherstellung rückgängig machen. Ändern, öffnen oder löschen Sie keine Dateien oder Programme, bis die Systemwiederherstellung vollständig abgeschlossen ist.
- 1 Klicken Sie auf die Schaltfläche **Start**, zeigen Sie auf **Alle Programme** → **Zubehör** → **Systemprogramme**, und klicken Sie anschließend auf **Systemwiederherstellung**.
 - 2 Klicken Sie auf **Letzte Wiederherstellung rückgängig machen** und anschließend auf **Weiter**.
 - 3 Klicken Sie auf **Weiter**.
Der Bildschirm **Systemwiederherstellung** wird angezeigt, und anschließend startet der Computer neu.
 - 4 Klicken Sie nach dem Neustart auf **OK**.

Systemwiederherstellung aktivieren

Wenn Sie Windows XP bei weniger als 200 MB freiem Festplattenspeicherplatz installieren, ist die Systemwiederherstellung automatisch deaktiviert. So überprüfen Sie, ob die Systemwiederherstellung aktiviert ist:

- 1 Klicken Sie auf die Schaltfläche **Start** und anschließend auf **Systemsteuerung**.
- 2 Klicken Sie auf **Leistung und Wartung**.
- 3 Klicken Sie auf **System**.
- 4 Klicken Sie auf die Registerkarte **Systemwiederherstellung**.
- 5 Stellen Sie sicher, dass die Option **Systemwiederherstellung deaktivieren** nicht markiert ist.

Letzte als funktionierend bekannte Konfiguration verwenden

- 1 Starten Sie Ihren Computer neu und drücken Sie die Funktionstaste <F8>, während am Bildschirm die Aufforderung zur Wahl des zu startenden Betriebssystems angezeigt wird.
- 2 Markieren Sie die letzte als funktionierend bekannte Konfiguration, drücken Sie die <Eingabetaste> und anschließend <I> und wählen Sie bei entsprechender Aufforderung Ihr Betriebssystem aus.

Zusätzliche Optionen zur Behebung weiterer Geräte- oder Softwarekonflikte



HINWEIS: Durch die folgenden Prozesse werden alle Informationen auf der Festplatte gelöscht.

- Installieren Sie Ihr Betriebssystem neu. Folgen Sie dazu den Installationsanweisungen in der Dokumentation Ihres Betriebssystems und verwenden Sie Ihre Betriebssystem-CD. Während der Neuinstallation Ihres Systems können Sie bei Bedarf vorhandene Partitionen auf der Festplatte löschen und diese neu formatieren.
- Installieren Sie alle Treiber erneut von der *Drivers and Utilities* CD. Beginnen Sie mit den Treibern für den Chipsatz.

Dell Diagnose



VORSICHT: Bevor Sie die in diesem Abschnitt beschriebenen Anweisungen ausführen, befolgen Sie zunächst die Sicherheitshinweise im *Produktinformationshandbuch*.

Wann Dell Diagnose eingesetzt wird

Wenn Probleme mit dem Computer auftreten, führen Sie zunächst die unter „Probleme lösen“ auf Seite 25 aufgeführten Maßnahmen durch und verwenden Sie das Dell-Diagnoseprogramm, bevor Sie von Dell technische Unterstützung anfordern.

Es empfiehlt sich, diese Anweisungen auszudrucken, bevor Sie weitere Schritte unternehmen.



HINWEIS: Das Programm „Dell Diagnose“ kann nur auf Dell-Computern ausgeführt werden. Wenn Sie dieses Programm auf anderen Computern ausführen, erhalten Sie eventuell falsche Meldungen oder Fehlermeldungen.

Das Programm „Dell Diagnose“ stellt folgende Funktionen bereit:

- Ausführen schneller Prüfungen oder umfassender Tests an einem oder allen Geräten
- Festlegen der Ausführungshäufigkeit eines Tests
- Anzeigen oder Drucken der Testergebnisse oder Speichern der Ergebnisse in einer Datei Unterbrechung des Testvorgangs, falls ein Fehler ermittelt wurde, oder Abbruch des Testvorgangs, falls eine bestimmte Fehleranzahl erreicht wurde
- Zugriff auf Online-Hilfeseiten mit Erläuterungen und Ausführungsanweisungen zu den Tests
- Anzeigen von Statusmeldungen, die angeben, ob die Tests erfolgreich ausgeführt wurden
- Anzeigen von Fehlermeldungen bei Problemen

Dell Diagnose von der Festplatte aufrufen

- 1 Schalten Sie den Computer ein bzw. führen Sie einen Neustart durch.
- 2 Sobald das DELL™-Logo angezeigt wird, drücken Sie sofort die Funktionstaste <F12>.



ANMERKUNG: Wenn eine Meldung angezeigt wird, die besagt, dass keine Partition mit dem Dell-Diagnoseprogramm gefunden wurde, verfahren Sie entsprechend den Anweisungen unter „Dell Diagnose von der Drivers and Utilities-CD aufrufen“ auf Seite 29.

Wenn sie zu lange gewartet haben und bereits das Betriebssystem-Logo angezeigt wird, warten Sie weiter, bis der Windows-Desktop erscheint. Fahren Sie den Computer dann herunter und versuchen Sie es erneut. Ausführliche Hinweise zum Herunterfahren Ihres Computers finden Sie im *Benutzerhandbuch*.

- 3 Sobald die Liste der Startgeräte angezeigt wird, markieren Sie die Option **Boot to Utility Partition** (In Dienstprogrammpartition starten) und drücken Sie die <Eingabetaste>.
- 4 Wenn das Hauptmenü (**Main Menu**) des Dell Diagnoseprogramms angezeigt wird, wählen Sie den Test aus, den Sie durchführen möchten. Ausführliche Informationen zu den Tests finden Sie in Ihrem *Benutzerhandbuch*.

Dell Diagnose von der Drivers and Utilities-CD aufrufen

- 1 Legen Sie die *Drivers and Utilities*-CD in das CD/DVD-Laufwerk Ihres Computers ein.
- 2 Fahren Sie den Computer herunter und starten Sie ihn anschließend neu. Ausführliche Hinweise zum Herunterfahren Ihres Computers finden Sie im *Benutzerhandbuch*.
- 3 Sobald das DELL™-Logo angezeigt wird, drücken Sie sofort die Funktionstaste <F12>.

Wenn Sie zu lange gewartet haben und bereits das Windows-Logo erscheint, warten Sie weiter, bis der Windows-Desktop angezeigt wird. Fahren Sie den Computer dann herunter und versuchen Sie es erneut. Ausführliche Hinweise zum Herunterfahren Ihres Computers finden Sie im *Benutzerhandbuch*.



ANMERKUNG: Mit den nächsten Schritten wird die Startreihenfolge nur für einen Startvorgang geändert. Beim nächsten Start startet der Computer entsprechend der im System-Setup angegebenen Gerätefolge.

- 4 Sobald die Liste der Startgeräte angezeigt wird, markieren Sie die Option **IDE CD-ROM Device** (IDE CD-ROM-Gerät) und drücken Sie die <Eingabetaste>.
- 5 Wählen Sie die Option **IDE CD-ROM-Gerät** im CD-Startmenü aus.
- 6 Wählen Sie anschließend im daraufhin angezeigten Menü die Option **Boot from CD-ROM** (Von CD-ROM starten) aus.
- 7 Geben Sie 1 ein, um das ResourceCD-Menü aufzurufen.
- 8 Geben Sie 2 ein, um die Dell Diagnose aufzurufen.
- 9 Wählen Sie die Option **Run Dell 32-bit Diagnostics** (Dell 32-Bit-Diagnose ausführen) aus der nummerierten Liste aus. Wenn mehrere Versionen aufgeführt sind, wählen Sie die für Ihren Computer geeignete Version aus.
- 10 Wenn das Hauptmenü (**Main Menu**) des Dell Diagnoseprogramms angezeigt wird, wählen Sie den Test aus, den Sie durchführen möchten. Ausführliche Informationen zu den Tests finden Sie in Ihrem *Benutzerhandbuch*.

Vor Testbeginn



VORSICHT: Bevor Sie die in diesem Abschnitt beschriebenen Verfahren anwenden, lesen Sie zunächst die Sicherheitshinweise im *Produktinformationshandbuch*.

- Wenn ein Drucker an Ihren Computer angeschlossen ist, schalten Sie diesen ein.
- Rufen Sie das System-Setup auf, prüfen Sie die Konfigurationsdaten Ihres Computers und aktivieren Sie alle vorhandenen Komponenten und Geräte (z. B. die Anschlüsse).

Signaltoncodes

Wenn ein Problem vorliegt, gibt der Computer unter Umständen eine Folge von Signaltönen aus, die die Identifikation dieses Problem ermöglichen: Eine mögliche Tonfolge besteht etwa aus einem einzelnen Signalton, einer Folge von drei Signaltönen und wieder einem einzelnen Signalton. Dieser Signalcode weist auf ein Problem mit dem Arbeitsspeicher des Computers hin.

Wird ein Signaltoncode ausgegeben, so notieren Sie ihn und schlagen Sie die Bedeutung in der folgenden Tabelle nach.

Code	Ursache
1-1-2	Registerfehler im Mikroprozessor
1-1-3	NVRAM Lese-/Schreibfehler
1-1-4	ROM-BIOS-Prüfsummenfehler
1-2-1	Programmierbarer Intervall-Zeitgeberfehler
1-2-2	DMA-Initialisierungsfehler
1-2-3	DMA-Seitenregister-Schreib-/Lese-Fehler

Code	Ursache
1-3	Fehler beim Testen des Grafikspeichers
1-3-1 bis 2-4-4	Speicher wird nicht ordnungsgemäß erkannt oder verwendet
3-1-1	Fehler beim Slave-DMA-Register
3-1-2	Fehler beim Master-DMA-Register
3-1-3	Fehler beim Master-Interrupt-Mask-Register
3-1-4	Fehler beim Slave-Interrupt-Mask-Register
3-2-2	Fehler beim Laden des Interrupt-Vektors
3-2-4	Fehler beim Testen des Tastatur-Controllers
3-3-1	Unterbrechung der NVRAM-Stromversorgung
3-3-2	Ungültige NVRAM-Konfiguration
3-3-4	Fehler beim Testen des Grafikspeichers
3-4-1	Bildschirm-Initialisierungsfehler
3-4-2	Fehler beim Strahlrücklauf
3-4-3	Fehler bei der Suche nach dem Grafik-ROM
4-2-1	Kein Zeitgeber-Tick
4-2-2	Fehler beim Herunterfahren
4-2-3	Gate A20-Fehler
4-2-4	Unerwarteter Interrupt im geschützten Modus
4-3-1	Speicherfehler über Adresse 0FFFFh
4-3-3	Zeitgeber-Chipzähler 2 ausgefallen
4-3-4	Tagesuhr angehalten
4-4-1	Fehler beim Testen der seriellen oder parallelen Schnittstelle
4-4-2	Fehler beim Dekomprimieren von Code im Shadow-RAM
4-4-3	Fehler beim Testen des mathematischen Coprozessors
4-4-4	Fehler beim Cache-Speichertest

Fehlermeldungen





ANMERKUNG: Wenn die Meldung nicht aufgeführt ist, lesen Sie die Dokumentation des Betriebssystems oder des Programms, das ausgeführt wurde, als die Meldung angezeigt wurde.

Wenn während des Starts ein Fehler auftritt, wird möglicherweise eine Meldung angezeigt, die auf ein Problem hinweist. Vorschläge zur Lösung von Problemen finden Sie im *Benutzerhandbuch* unter „Fehlermeldungen“.

Diagnoseanzeigen

⚠ VORSICHT: Bevor Sie die in diesem Abschnitt beschriebenen Anweisungen ausführen, befolgen Sie zunächst die Sicherheitshinweise im *Produktinformationshandbuch*.

Um Ihnen das Beheben von Störungen zu erleichtern, befinden sich an der Vorder- oder Rückseite des Computers vier Leuchtanzeigen, die mit „A“, „B“, „C“ und „D“ gekennzeichnet sind. Es kann sich dabei um gelbe oder grüne Anzeigen handeln. Wenn der Computer gestartet wird, blinken die Anzeigen. Nach dem Computerstart leuchten die Anzeigen grün. Wenn der Computer fehlerhaft arbeitet, wird das Problem durch die Farbe und die Leuchtreihenfolge identifiziert.

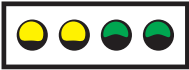
Leuchtmuster	Problembeschreibung	Vorgeschlagene Lösungsmaßnahme
 <p>A B C D</p>	Es ist möglicherweise ein BIOS-Fehler aufgetreten; der Computer befindet sich im Wiederherstellungsmodus.	Führen Sie das Dienstprogramm zur BIOS-Wiederherstellung aus, warten Sie, bis die Wiederherstellung erfolgreich abgeschlossen ist und starten Sie dann den Computer neu.
 <p>A B C D</p>	Ein möglicher Prozessorfehler ist aufgetreten.	Installieren Sie den Prozessor erneut und starten Sie den Computer neu. Informationen zur erneuten Installation des Prozessors finden Sie in Ihrem <i>Benutzerhandbuch</i> .
 <p>A B C D</p>	Speichermodule werden erkannt, es ist jedoch ein Speicherfehler aufgetreten.	<ol style="list-style-type: none"> 1 Entfernen Sie die Speichermodule und setzen Sie sie erneut ein. 2 Starten Sie den Computer neu. 3 Führen Sie das Programm Dell Diagnose aus. 4 Falls das Problem weiterhin besteht, wenden Sie sich an Dell.



 = gelb



 = grün

 = off

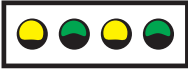
Leuchtmuster	Problembeschreibung	Vorgeschlagene Lösungsmaßnahme
 <p>A B C D</p>	<p>Ein möglicher Erweiterungskartenfehler ist aufgetreten.</p>	<ol style="list-style-type: none"> 1 Stellen Sie fest, ob ein Konflikt vorliegt. Entfernen Sie dazu eine Erweiterungskarte (jedoch nicht die Grafikkarte) und starten Sie den Computer neu. Informationen zum Entfernen einer Erweiterungskarte finden Sie in Ihrem <i>Benutzerhandbuch</i>. 2 Besteht das Problem weiterhin, setzen Sie die entfernte Karte wieder ein, entfernen eine andere Karte und starten den Computer neu. 3 Wiederholen Sie diesen Vorgang bei allen Karten. Wenn sich der Computer normal starten lässt, überprüfen Sie die zuletzt aus dem Computer entfernte Karte auf Ressourcen-Konflikte (siehe Inkompatibilitäten von Software und Hardware beheben). 4 Falls das Problem weiterhin besteht, wenden Sie sich an Dell. Dell-Kontaktinformationen finden Sie in Ihrem <i>Benutzerhandbuch</i>.





-  = gelb
-  = grün
-  = off

Leuchtmuster	Problembeschreibung	Vorgeschlagene Lösungsmaßnahme
 <p>A B C D</p>	Möglicherweise ist ein Fehler bei der Grafikkarte aufgetreten.	<ul style="list-style-type: none"> • Wenn der Computer mit einer Grafikkarte ausgestattet ist, entfernen Sie die Karte, installieren Sie sie erneut und starten Sie den Computer neu. Informationen zur erneuten Installation der Grafikkarte finden Sie in Ihrem <i>Benutzerhandbuch</i>. • Besteht das Problem weiterhin, installieren Sie eine Grafikkarte, die nachweislich funktioniert, und starten Sie den Computer neu. • Besteht das Problem weiterhin oder besitzt der Computer eine integrierte Grafikkarte, wenden Sie sich an Dell. Dell-Kontaktinformationen finden Sie in Ihrem <i>Benutzerhandbuch</i>.
 <p>A B C D</p>	Es ist möglicherweise ein Fehler beim Diskettenlaufwerk oder beim Festplattenlaufwerk aufgetreten.	Schließen Sie alle Strom- und Datenkabel neu an, und starten Sie den Computer neu.
 <p>A B C D</p>	Ein möglicher USB-Fehler ist aufgetreten.	Installieren Sie alle USB-Geräte neu, prüfen Sie die Kabelverbindungen, und starten Sie dann den Computer neu.

 = gelb
 = grün
 = off

Leuchtmuster	Problembeschreibung	Vorgeschlagene Lösungsmaßnahme
 <p>A B C D</p>	Es wurden keine Speichermodule erkannt.	<ul style="list-style-type: none"> • Wenn nur ein Speichermodul installiert ist, entfernen Sie es und installieren Sie es erneut. Starten Sie anschließend den Computer neu. Informationen zu Speichermodulen finden Sie in Ihrem <i>Benutzerhandbuch</i>. • Wenn zwei oder mehr Speichermodule installiert sind, entfernen Sie die Module und installieren Sie ein Modul erneut. Starten Sie anschließend den Computer neu. Wenn sich der Computer problemlos starten lässt, installieren Sie ein zusätzliches Modul neu. Fahren Sie fort, bis Sie ein fehlerhaftes Modul identifiziert oder alle Module ohne Fehler neu installiert haben. Informationen zu Speichermodulen finden Sie in Ihrem <i>Benutzerhandbuch</i>. • Installieren Sie gegebenenfalls ordnungsgemäß funktionierende Speichermodule des gleichen Typs in Ihrem Computer. Informationen zu Speichermodulen finden Sie in Ihrem <i>Benutzerhandbuch</i>. • Falls das Problem weiterhin besteht, wenden Sie sich an Dell. Dell-Kontaktinformationen finden Sie in Ihrem <i>Benutzerhandbuch</i>.
 <p>A B C D</p>	Es ist ein Fehler an der Systemplatine aufgetreten.	Wenden Sie sich an Dell und fordern Sie technische Unterstützung an. Dell-Kontaktinformationen finden Sie in Ihrem <i>Benutzerhandbuch</i> .

-  = gelb
-  = grün
-  = off

Leuchtmuster	Problembeschreibung	Vorgeschlagene Lösungsmaßnahme
 <p>A B C D</p>	<p>Speichermodule wurden erkannt, es liegt jedoch ein Fehler bei der Speicherkonfiguration oder der Kompatibilität vor.</p>	<ul style="list-style-type: none"> • Vergewissern Sie sich, dass keine besonderen Anforderungen hinsichtlich der Anordnung der Speichermodule/ Speicheranschlüsse bestehen. • Stellen Sie sicher, dass die Speichermodule, die Sie installieren wollen, mit dem Computer kompatibel sind. • Setzen Sie alle Speichermodule neu ein, und starten Sie den Computer neu. • Falls das Problem weiterhin besteht, wenden Sie sich an Dell. Dell-Kontaktinformationen finden Sie in Ihrem <i>Benutzerhandbuch</i>.
 <p>A B C D</p>	<p>Ein möglicher Systemplatinenressourcen- und/oder Hardwarefehler ist aufgetreten.</p>	<p>Folgen Sie den Anweisungen unter Software- und Hardware-Inkompatibilitäten beheben (siehe Seite 25).</p> <p>Falls das Problem weiterhin besteht, wenden Sie sich an Dell. Dell-Kontaktinformationen finden Sie in Ihrem <i>Benutzerhandbuch</i>.</p>
<p>  = gelb  = grün  = off </p>		

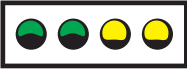
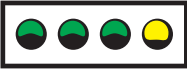
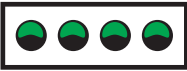
Leuchtmuster	Problembeschreibung	Vorgeschlagene Lösungsmaßnahme
 A B C D	Ein möglicher Erweiterungskartenfehler ist aufgetreten.	<ol style="list-style-type: none"> 1 Stellen Sie fest, ob ein Konflikt vorliegt. Entfernen Sie dazu eine Erweiterungskarte (jedoch nicht die Grafikkarte) und starten Sie den Computer neu. Informationen zum Entfernen einer Erweiterungskarte finden Sie in Ihrem <i>Benutzerhandbuch</i>. 2 Besteht das Problem weiterhin, setzen Sie die entfernte Karte wieder ein, entfernen Sie eine andere Karte und starten Sie den Computer neu. 3 Wiederholen Sie diesen Vorgang nacheinander mit jeder Karte. Wenn sich der Computer normal starten lässt, überprüfen Sie die zuletzt aus dem Computer entfernte Karte auf Ressourcen-Konflikte (siehe „Beheben von Software- und Hardware-Inkompatibilitäten“ auf Seite 25). 4 Falls das Problem weiterhin besteht, wenden Sie sich an Dell. Dell-Kontaktinformationen finden Sie in Ihrem <i>Benutzerhandbuch</i>.
 A B C D	Ein anderer Fehler ist aufgetreten.	<ul style="list-style-type: none"> • Vergewissern Sie sich, dass die Kabel des Festplattenlaufwerks, CD-Laufwerks und DVD-Laufwerks korrekt an der Systemplatine angeschlossen sind. • Falls das Problem weiterhin besteht, wenden Sie sich an Dell. Dell-Kontaktinformationen finden Sie in Ihrem <i>Benutzerhandbuch</i>.
 A B C D	Der Computer befindet sich nach dem POST im normalen Betriebszustand.	Keine

-  = gelb
-  = grün
-  = off

Häufig gestellte Fragen

Frage	Antwort	Zusätzliche Informationen
Wie kann ich meinen Computer mit zwei Monitoren betreiben?	Wenn der Computer über eine Grafikkarte verfügt, die eine Dual-Bildschirm-Einrichtung unterstützt, benötigen Sie ein Y-Kabel. Ein Y-Kabel verfügt an einem Ende über einen einzelnen Anschluss (für den Grafikausgang am rückseitigen Bedienfeld) und verzweigt sich in zwei Anschlüsse, die an die Monitorkabel angeschlossen werden. Folgen Sie anschließend den Anweisungen zum Anschließen von Monitoren in dieser Dokumentation (Minitower-Computer: Seite 10, Desktop-Computer: Seite 15).	Weitere Informationen zum Dual-Bildschirm-Modus finden Sie in der Dokumentation der Grafikkarte auf der <i>Drivers and Utilities</i> -CD.
Wie kann ich den Bildschirm anschließen, wenn das Bildschirmkabel nicht in den Stecker auf der Rückseite des Computers passt?	Wenn Ihre Grafikkarte einen DVI-Anschluss, Ihr Monitor dagegen einen VGA-Anschluss besitzt, benötigen Sie einen Adapter. Ein passender Adapter ist im Lieferumfang enthalten.	Weitere Informationen erhalten Sie von Dell.
Wie kann ich einen Kartenlüfter installieren?	Wenn Sie eine neue Grafikkarte installiert haben, die mit mehr als 75 W betrieben wird, müssen Sie einen Kartenlüfter installieren. Bitte wenden Sie sich an Dell, um einen Kartenlüfter zu bestellen. Die Kontaktinformationen finden Sie in Ihrem <i>Benutzerhandbuch</i> und unter der Webadresse support.euro.dell.com .	Anweisungen zur Installation eines Kartenlüfters finden Sie in Ihrem <i>Benutzerhandbuch</i> .

Frage	Antwort	Zusätzliche Informationen
Wie schließe ich meine Lautsprecher an?	Wenn in Ihrem Computer eine Soundkarte installiert ist, müssen die Lautsprecher mit den Anschlüssen der Soundkarte verbunden werden. Folgen Sie den Anweisungen zum Anschließen von Lautsprechern in dieser Dokumentation (Minitower-Computer: Seite 13, Desktop-Computer: Seite 18).	Beachten Sie auch die mit Ihren Lautsprechern ausgelieferte Dokumentation.
Wie finde ich die richtigen Anschlüsse für meine USB- oder IEEE 1394-Geräte?	Ihr Minitower-Computer verfügt über acht USB-Anschlüsse (zwei auf der Vorderseite, sechs auf der Rückseite). Ihr Desktop-Computer verfügt über acht USB-Anschlüsse (zwei auf der Vorderseite, sechs auf der Rückseite). Dieser Anschluss kann nur mit einer IEEE 1394-Erweiterungskarte genutzt werden. Wenden Sie sich an Dell, um eine Karte zu erwerben. Informationen zu der Erweiterungskarte finden Sie in Ihrem <i>Benutzerhandbuch</i> .	Abbildungen der Vorder- und Rückseite Ihres Computers finden Sie in Ihrem <i>Benutzerhandbuch</i> . Hilfe zum Auffinden Ihres <i>Benutzerhandbuchs</i> finden Sie unter „Dokumentation und Support“ auf Seite 5.
Wie finde ich Informationen über die Hardware- und andere technische Spezifikationen für meinen Computer?	Das <i>Benutzerhandbuch</i> enthält eine Spezifikationstabelle mit detaillierten Informationen über Ihren Computer und die Hardware. Hilfe zum Auffinden Ihres <i>Benutzerhandbuchs</i> finden Sie unter „Dokumentation und Support“ auf Seite 5.	Auf der Dell Support-Website unter support.euro.dell.com können Sie die folgenden Support-Tools nutzen: Whitepapers über die neueste Technologie oder Austausch mit anderen Dell-Benutzern im Chat Room des Dell-Forums.
Wie finde ich Dokumentation für meinen Computer?	Zu Ihrem Computer sind folgende Dokumentationen verfügbar: <ul style="list-style-type: none"> • <i>Benutzerhandbuch</i> • <i>Produktinformationshandbuch</i> • <i>Etikett mit den Systeminformationen</i> Hinweise zum Auffinden dieser Dokumente finden Sie unter „Dokumentation und Support“ auf Seite 5.	Falls Sie die Dokumentation nicht mehr haben, steht diese auf der Support-Website von Dell unter support.euro.dell.com zur Verfügung.

Index

B

Benutzerhandbuch, 6
Betriebssystem-CD, 8

C

Computer
Früheren Systemzustand
wiederherstellen, 26

D

Dell
Premier Support-Website, 7
Support-Website, 7
Diagnose
Dell, 28
Drivers and Utilities-CD, 5
Leuchtanzeigen, 32
Diagnoseanzeigen, 32
Dokumentation, 14
Benutzerhandbuch, 6
Gerät, 5
Online, 7
Produktinformations-
handbuch, 6
ResourceCD, 5
Dokumentationssuche, 5
Drivers and Utilities-CD, 5

E

Etikett mit den System-
informationen, 5
Etiketten
Microsoft Windows, 6
Service-Tag-Nummer, 6

F

Fehlermeldungen
Diagnoseanzeigen, 32

G

Garantie, 6
Geräte-Manager, 25

H

Hardware
Dell Diagnose, 28
Hardware-Ratgeber, 25
Hilfe- und Supportcenter, 7

I

IRQ-Konflikte, 25

K

Komponenten installieren
Computer ausschalten, 20, 23
Konflikte
Software- und Hardware-
Inkompatibilitäten, 25

L

Leuchtanzeigen
Diagnose, 32
Rückseite des Computers, 32

M

Microsoft Windows-Etikett, 6

N

Neu installieren
Drivers and Utilities-CD, 5
ResourceCD, 5

P

Probleme
Dell Diagnose, 28
Diagnoseanzeigen, 32
Früheren Systemzustand
wiederherstellen, 26

R

ResourceCD
Dell Diagnose, 28

S

Service-Tag-Nummer, 6
Sicherheitshinweise, 6
Störungen beheben
Dell Diagnose, 28
Diagnoseanzeigen, 32
Früheren Systemzustand
wiederherstellen, 26
Hardware-Ratgeber, 25
Hilfe- und Supportcenter, 7
Konflikte, 25
Systemplatine, 5
Systemwiederherstellung, 26

T

Treiber
ResourceCD, 5

W

Windows 2000
Geräte-Manager, 25
Hardware-Ratgeber, 25
Windows XP
Hardware-Ratgeber, 25
Hilfe- und Supportcenter, 7
Systemwiederherstellung, 26

Sistemi Dell Precision™
Workstation 370

Guida di consultazione rapida

Modelli DHM e WHM

Note, avvisi e messaggi di attenzione

 **NOTA:** una NOTA evidenzia informazioni importanti per un uso ottimale del computer.

 **AVVISO:** un AVVISO può indicare un potenziale danno a livello di hardware o una perdita di dati e consiglia come evitare il problema.

 **ATTENZIONE:** un messaggio di ATTENZIONE indica un rischio di danni alla proprietà, lesioni personali o morte.

Abbreviazioni e acronimi

Per un elenco completo delle abbreviazioni e degli acronimi, consultare il Glossario nella *Guida dell'utente*.

Se il computer è un Dell™ n Series, qualsiasi riferimento contenuto in questo documento ai sistemi operativi Microsoft® Windows® non è applicabile.

Le informazioni contenute nel presente documento sono soggette a modifica senza preavviso.

© 2004 Dell Inc. Tutti i diritti riservati.

È severamente vietata la riproduzione, con qualsiasi strumento, senza l'autorizzazione scritta di Dell Inc.

Marchi di fabbrica usati nel presente documento: *Dell*, il logo *DELL* e *Dell Precision* sono marchi di Dell Inc.; *Microsoft* e *Windows* sono marchi registrati di Microsoft Corporation.

Altri marchi di fabbrica e nomi commerciali possono essere utilizzati in questo documento sia in riferimento alle aziende che rivendicano il marchio e i nomi che ai prodotti stessi. Dell Inc. nega qualsiasi partecipazione di proprietà relativa a marchi di fabbrica e nomi commerciali diversi da quelli di sua proprietà.

Modelli DHM e WHM

Aprile 2004

P/N U3525

Rev. A00

Sommario

Ricerca di informazioni e supporto tecnico	5
Configurazione del computer mini tower	9
Configurazione del computer desktop	14
Individuazione della Guida dell'utente	19
Apertura del computer mini tower	20
La ventola di raffreddamento della scheda	22
Apertura del computer desktop.	23
Manutenzione del computer	24
Soluzione di problemi	25
Suggerimento per la risoluzione dei problemi	25
Risoluzione delle incompatibilità software e hardware	25
Uso di Ripristino configurazione di sistema di Microsoft Windows XP	26
Uso dell'ultima configurazione valida conosciuta	28
Dell Diagnostics.	28
Prima di avviare le verifiche	30
Codici bip	30
Messaggi di errore	31
Indicatori di diagnostica	32
Domande frequenti	37
Indice	39

Ricerca di informazioni e supporto tecnico

Cosa si sta cercando?

- Un programma di diagnostica per il computer
- Driver per il computer
- Documentazione per le periferiche

La risposta è qui

CD Drivers and Utilities (noto anche come ResourceCD)

La documentazione e i driver sono già installati sul computer. È possibile usare il CD per reinstallare i driver, eseguire Dell Diagnostics (vedere pagina 28) o accedere alla documentazione per le periferiche.



I file Leggimi inclusi nel CD forniscono gli aggiornamenti più recenti relativi a modifiche tecniche del computer o materiale tecnico di riferimento avanzato destinato a tecnici o utenti esperti.

NOTA: driver aggiornati e aggiornamenti alla documentazione sono disponibili all'indirizzo support.dell.com.

-
- Connettori scheda di sistema
 - Posizione dei componenti della scheda di sistema

Etichetta informazioni di sistema

Posizionata all'interno del coperchio del computer.

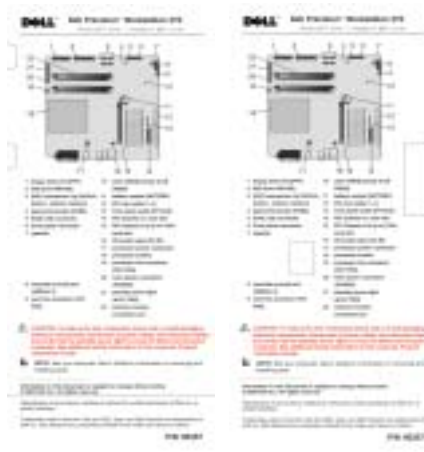

Cosa si sta cercando?

- Informazioni sulla garanzia
- Istruzioni di sicurezza
- Informazioni sulle normative
- Informazioni sull'ergonomia
- Accordo di licenza per l'utente finale

La risposta è qui

Guida Informazioni sul prodotto Dell™



- Come rimuovere e sostituire i componenti
- Specifiche tecniche
- Come configurare le impostazioni del sistema
- Come individuare e risolvere i problemi

Guida dell'utente Dell Precision

Guida in linea e supporto tecnico di Microsoft® Windows®

- 1 Fare clic sul pulsante **Start**, quindi scegliere **Guida in linea e supporto tecnico**.
- 2 Fare clic su **Guide dell'utente e del sistema**, quindi su **Guide dell'utente**.

- Numero di servizio e codice di servizio espresso
- Etichetta della licenza di Microsoft Windows

Numero di servizio e licenza di Microsoft Windows

Queste etichette sono situate sul computer.

- Usare il numero di servizio per identificare il computer quando si accede a support.dell.com o si contatta il supporto tecnico.
- Usare il codice di servizio espresso per indirizzare la chiamata al supporto tecnico di Dell. Il sistema di codici di servizio espresso di Dell non è disponibile in tutti i paesi.



Cosa si sta cercando?	La risposta è qui
<ul style="list-style-type: none"> • Driver più recenti per il computer • Risposte a domande di supporto tecnico e di assistenza • Discussioni in linea con altri utenti ed esperti del supporto tecnico • Documentazione per il computer 	<p>Sito Web del supporto tecnico Dell: support.dell.com</p> <p>NOTA: selezionare la propria area geografica per visualizzare il sito del supporto tecnico appropriato.</p> <p>Il sito Web del supporto tecnico di Dell fornisce diversi strumenti in linea quali:</p> <ul style="list-style-type: none"> • Soluzioni: consigli e suggerimenti relativi alla risoluzione dei problemi, articoli tecnici e corsi in linea • Comunità: discussione in linea con altri clienti Dell • Aggiornamenti: informazioni di aggiornamento per componenti quali memoria, disco rigido e sistema operativo • Servizio clienti: informazioni di contatto, sullo stato dell'ordine, sulla garanzia e sulle riparazioni • Scaricamento di file: driver, patch e aggiornamenti del software • Riferimenti: documentazione per il computer, specifiche dei prodotti e white paper
<ul style="list-style-type: none"> • Stato delle chiamate al servizio di assistenza e cronologia dell'assistenza • Informazioni sui problemi tecnici più frequenti del computer • Domande frequenti • Scaricamento di file • Dettagli sulla configurazione del computer • Contratto di assistenza per il computer 	<p>Sito Web Dell Premier Support: premiersupport.dell.com</p> <p>Il sito Web Dell Premier Support è una risorsa in linea espressamente studiata per aziende, entità governative e istituzioni scolastiche. Il sito Web potrebbe non essere disponibile in tutti i paesi.</p>
<ul style="list-style-type: none"> • Uso di Windows XP • Documentazione per il computer • Documentazione per periferiche (ad esempio per modem) 	<p>Guida in linea e supporto tecnico di Windows</p> <ol style="list-style-type: none"> 1 Fare clic sul pulsante Start, quindi scegliere Guida in linea e supporto tecnico. 2 Digitare una parola o una frase che descriva il problema e fare clic sull'icona della freccia. 3 Fare clic sull'argomento che descrive il problema. 4 Seguire le istruzioni visualizzate.
<ul style="list-style-type: none"> • Uso di Linux • Discussioni e-mail con altri utenti Dell Precision e Linux • Informazioni aggiuntive relative a Linux e al computer Dell Precision 	<p>Siti Linux supportati da Dell</p> <ul style="list-style-type: none"> • http://linux.dell.com • http://lists.us.dell.com/mailman/listinfo/linux-precision • http://docs.us.dell.com/docs/software/oslinux/ • http://docs.us.dell.com/docs/software/OSRHEL3/

Cosa si sta cercando?

- Procedure di reinstallazione del sistema operativo

La risposta è qui**CD del sistema operativo**

Il sistema operativo è già installato sul computer. Per reinstallare il sistema operativo, usare il CD del *sistema operativo*. Per istruzioni, vedere la Guida dell'utente *Precision*.



Dopo aver reinstallato il sistema operativo, usare il CD *Drivers and Utilities* per reinstallare i driver richiesti dalle periferiche fornite con il computer.

Il numero di identificazione del prodotto per il sistema operativo è riportato sul computer.

NOTA: il colore del CD varia in base al sistema operativo ordinato.

Configurazione del computer mini tower

ATTENZIONE: prima di iniziare qualsiasi procedura di questa sezione, seguire le istruzioni di sicurezza incluse nella *Guida Informazioni sul prodotto*.

È necessario completare tutti i punti per configurare correttamente il computer.

1 Collegare la tastiera e il mouse.

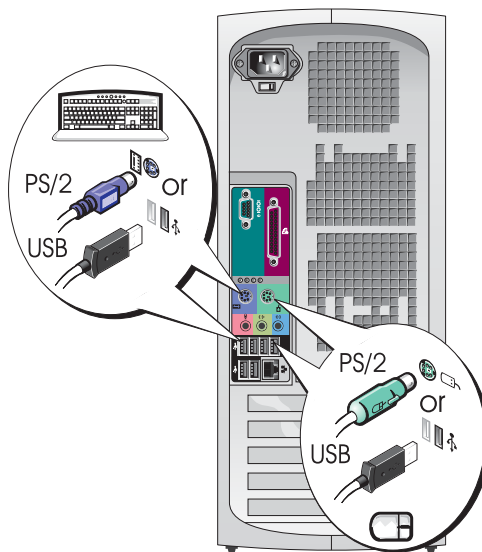

2 Connettere il modem o il cavo di rete.

AVVISO: non connettere un cavo modem a un adattatore di rete. La tensione della linea telefonica può danneggiare l'adattatore di rete.

NOTA: se il computer possiede una scheda di rete installata, connettere il cavo di rete alla scheda.

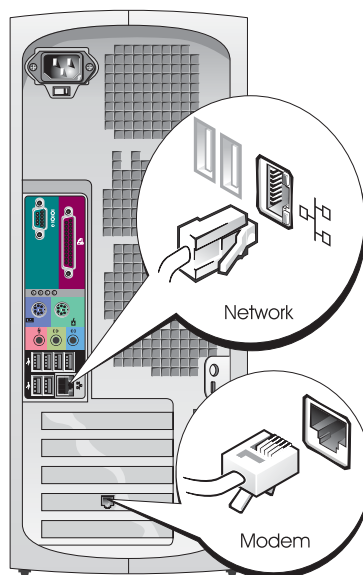

3 Collegare il monitor.

A seconda della scheda grafica, è possibile collegare il monitor in vari modi.

NOTA: può essere necessario utilizzare l'adattatore o il cavo fornito per collegare il monitor al computer.

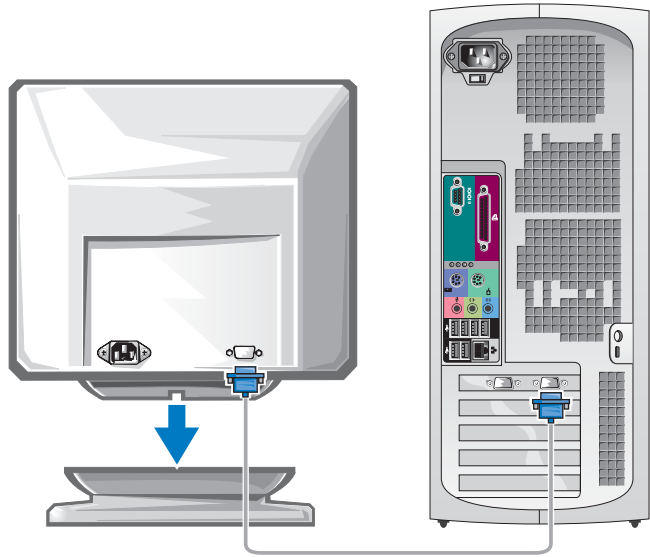

Per le schede che supportano il monitor singolo o doppio con un solo connettore

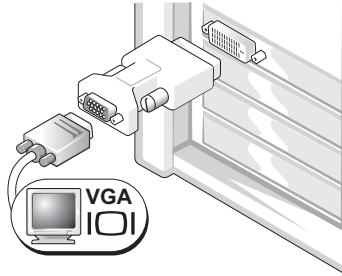
Adattatore VGA

Utilizzare l'adattatore VGA se si dispone di una scheda grafica per monitor singolo e si desidera collegare il computer a uno schermo VGA.

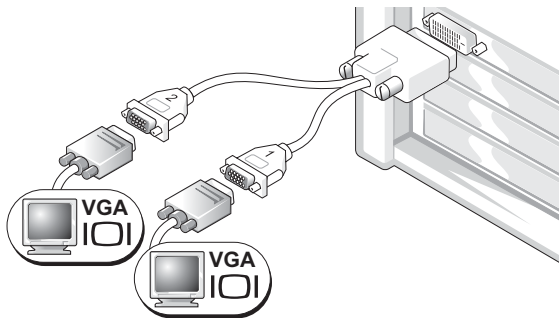
Doppio adattatore VGA con cavo a Y

Utilizzare il cavo a Y appropriato se la scheda grafica dispone di un solo connettore e si desidera collegare il computer a uno o due schermi VGA.

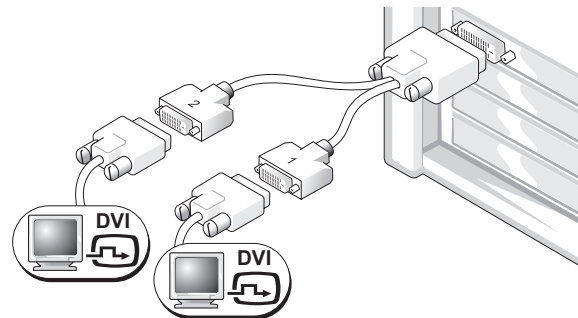
Doppio adattatore DVI con cavo a Y

Utilizzare il cavo a Y appropriato se la scheda grafica dispone di un solo connettore e si desidera collegare il computer a uno o due schermi DVI.

Il cavo per doppio monitor è differenziato in base al colore; il connettore blu è per il monitor primario, quello nero per il monitor secondario. Per abilitare il supporto del doppio monitor, entrambi gli schermi devono essere collegati al computer quando questo si avvia.

Per le schede che supportano il doppio monitor con un connettore DVI e un connettore VGA

Singolo DVI / singolo VGA

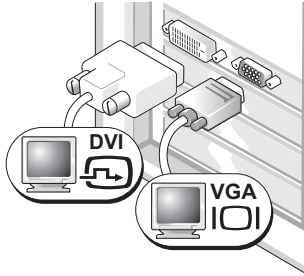

Utilizzare il connettore o i connettori appropriati se si desidera collegare il computer a uno o due monitor.

Doppio VGA con adattatore VGA

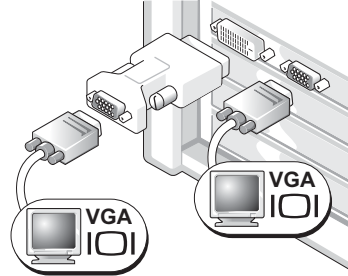

Utilizzare l'adattatore VGA se si desidera collegare il computer a due monitor VGA.

Per le schede che supportano il doppio monitor con due connettori DVI

Doppio DVI

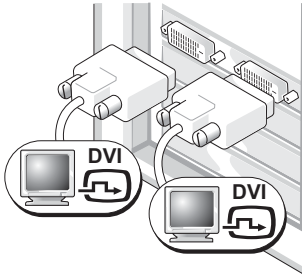

Utilizzare i connettori DVI per collegare il computer a uno o due monitor DVI.

Doppio DVI con un adattatore VGA

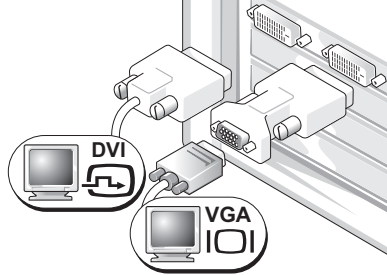

Utilizzare un adattatore VGA per collegare un monitor VGA a uno dei connettori DVI del computer.

Doppio DVI con due adattatori VGA

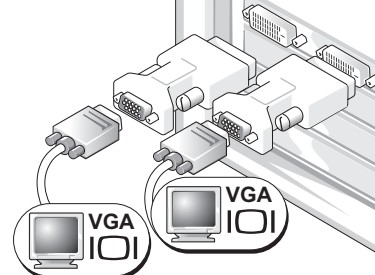

Utilizzare due adattatori VGA per collegare due monitor VGA ai connettori DVI del computer.

4 Collegare gli altoparlanti.

NOTA: se il computer possiede una scheda audio installata, collegare gli altoparlanti alla scheda.

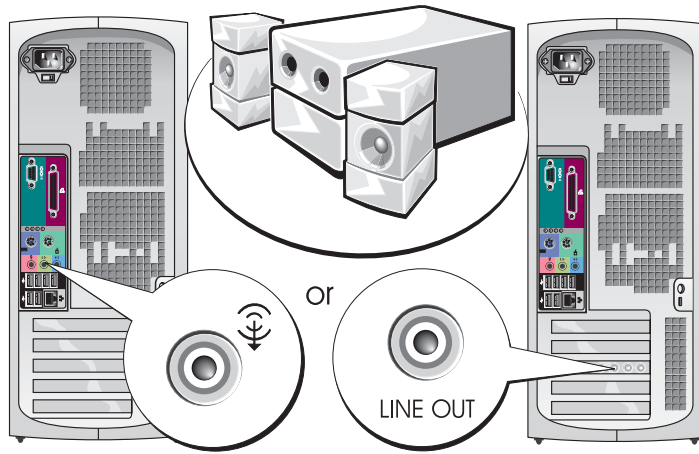

5 Collegare i cavi di alimentazione e accendere il computer e il monitor.

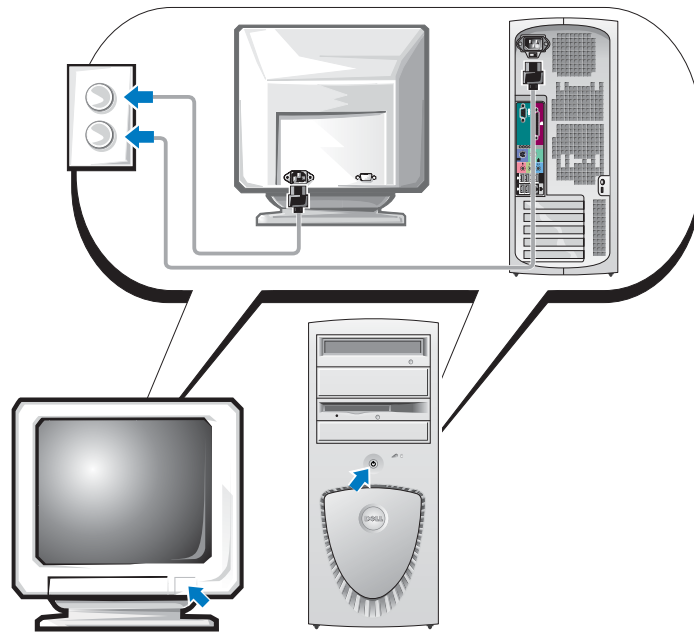

6 Installare il software aggiuntivo o eventuali periferiche.

Prima di installare periferiche o software che non fanno parte del materiale fornito con il computer, leggere la documentazione fornita con il software o la periferica oppure contattare il fornitore per verificare che tali componenti siano compatibili con il computer e il sistema operativo.

Complimenti! La configurazione del computer mini tower è stata completata.

Configurazione del computer desktop

⚠ ATTENZIONE: prima di iniziare qualsiasi procedura di questa sezione, seguire le istruzioni di sicurezza incluse nella *Guida Informazioni sul prodotto*.

È necessario completare tutti i punti per configurare correttamente il computer.

1 Collegare la tastiera e il mouse.

➡ AVVISO: non connettere un cavo modem a un adattatore di rete. La tensione della linea telefonica può danneggiare l'adattatore di rete.

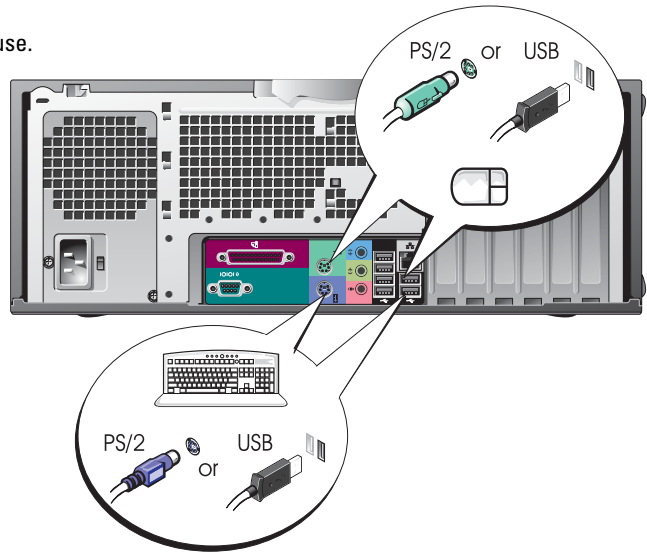

2 Connettere il modem o il cavo di rete.

NOTA: se il computer possiede una scheda di rete installata, connettere il cavo di rete alla scheda.

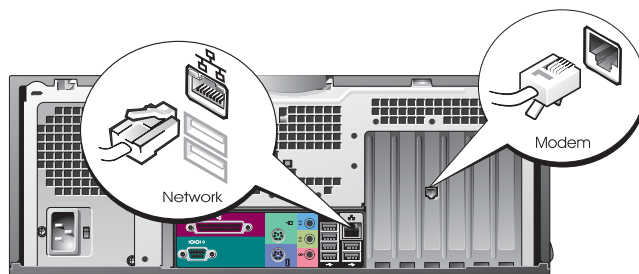

3 Collegare il monitor.

A seconda della scheda grafica, è possibile collegare il monitor in vari modi.

NOTA: può essere necessario utilizzare l'adattatore o il cavo fornito per collegare il monitor al computer.

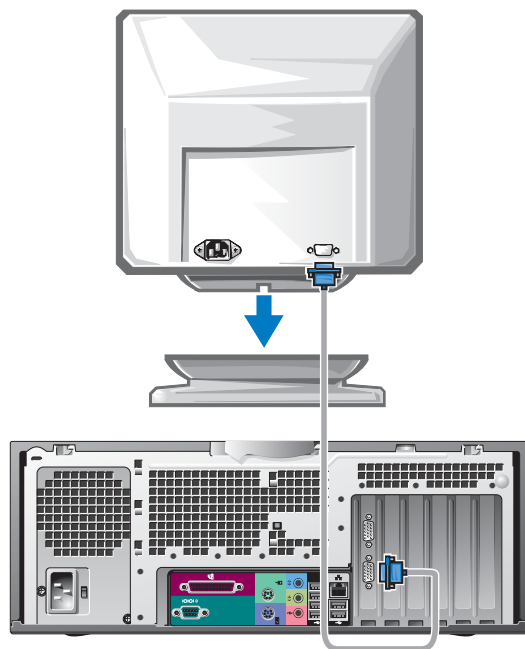

Per le schede che supportano il monitor singolo o doppio con un solo connettore

Adattatore VGA

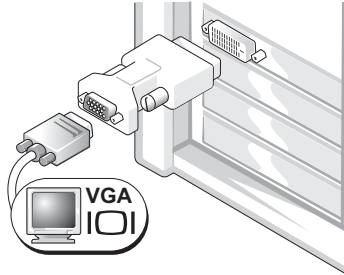

Utilizzare l'adattatore VGA se si dispone di una scheda grafica per monitor singolo e si desidera collegare il computer a uno schermo VGA.

Doppio adattatore VGA con cavo a Y

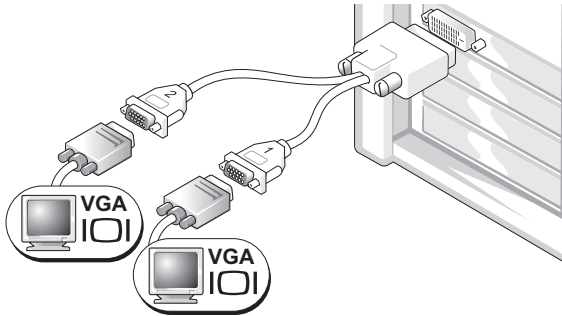

Utilizzare il cavo a Y appropriato se la scheda grafica dispone di un solo connettore e si desidera collegare il computer a uno o due schermi VGA.

Doppio adattatore DVI con cavo a Y

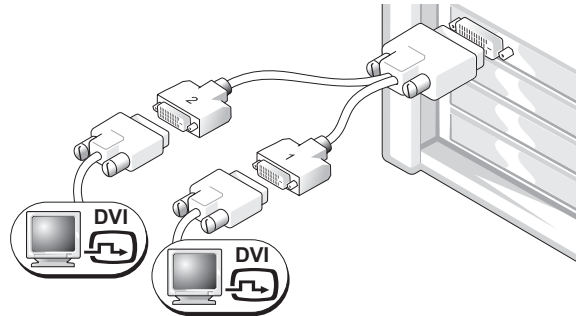

Utilizzare il cavo a Y appropriato se la scheda grafica dispone di un solo connettore e si desidera collegare il computer a uno o due schermi DVI.

Il cavo per doppio monitor è differenziato in base al colore; il connettore blu è per il monitor primario, quello nero per il monitor secondario. Per abilitare il supporto del doppio monitor, entrambi gli schermi devono essere collegati al computer quando questo si avvia.

Per le schede che supportano il doppio monitor con un connettore DVI e un connettore VGA

Singolo DVI / singolo VGA

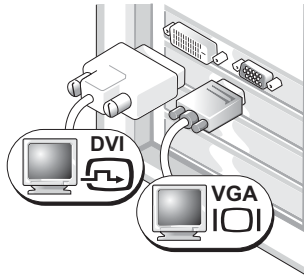

Utilizzare il connettore o i connettori appropriati se si desidera collegare il computer a uno o due monitor.

Doppio VGA con adattatore VGA

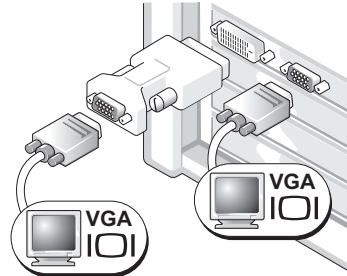

Utilizzare l'adattatore VGA se si desidera collegare il computer a due monitor VGA.

Per le schede che supportano il doppio monitor con due connettori DVI

Doppio DVI

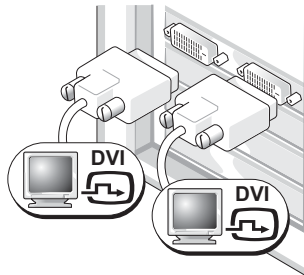

Utilizzare il connettore o i connettori DVI per collegare il computer a uno o due monitor DVI.

Doppio DVI con un adattatore VGA

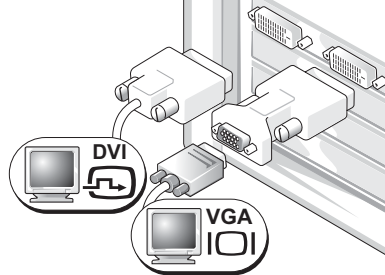

Utilizzare un adattatore VGA per collegare un monitor VGA a uno dei connettori DVI del computer.

Doppio DVI con due adattatori VGA

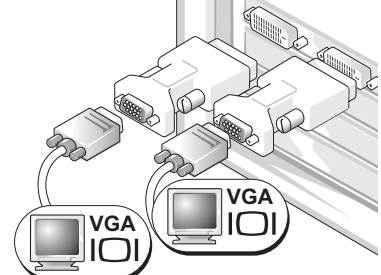

Utilizzare due adattatori VGA per collegare due monitor VGA ai connettori DVI del computer.

4 Collegare gli altoparlanti.

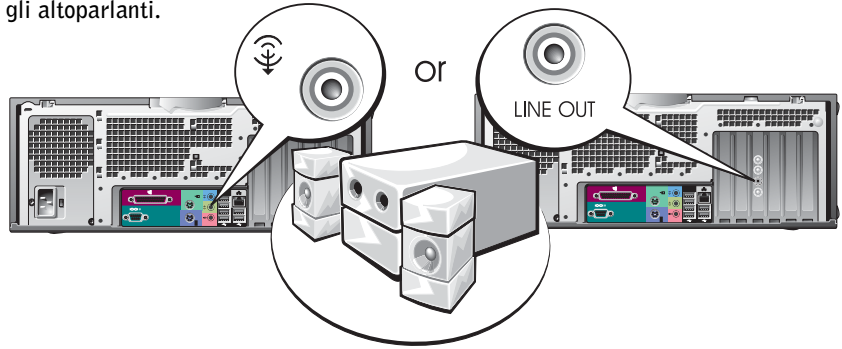

NOTA: se il computer possiede una scheda audio installata, collegare gli altoparlanti alla scheda.

5 Collegare i cavi di alimentazione e accendere il computer e il monitor.

Il computer desktop dispone di un connettore IEEE 1394 anteriore opzionale. Il connettore è disponibile solo acquistando una scheda aggiuntiva IEEE 1394. Per l'acquisto della scheda, rivolgersi a Dell. Per ulteriori informazioni sulla scheda aggiuntiva, consultare la *Guida dell'utente*.

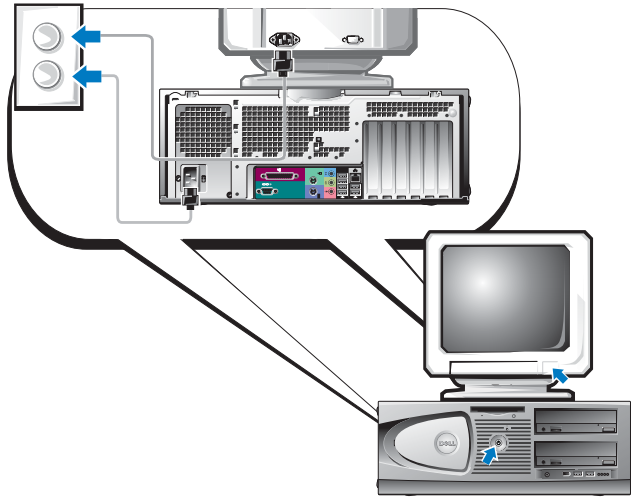

6 Installare il software aggiuntivo o eventuali periferiche.

Prima di installare periferiche o software che non fanno parte del materiale fornito con il computer, leggere la documentazione fornita con il software o la periferica oppure contattare il fornitore per verificare che tali componenti siano compatibili con il computer e il sistema operativo.

Complimenti! La configurazione del computer desktop è stata completata.

Individuazione della Guida dell'utente

La *Guida dell'utente Dell Precision™ Workstation 370* contiene informazioni aggiuntive sul computer, tra cui:

- Specifiche tecniche
- Vista anteriore e vista posteriore del computer, compresi tutti i connettori disponibili
- Viste interne del computer, compresa una rappresentazione dettagliata della scheda di sistema e dei connettori
- Istruzioni per la pulizia del computer
- Informazioni sulle funzionalità software, quale il controllo della tecnologia LegacySelect, sull'uso di una password e sulle opzioni di configurazione del sistema
- Suggerimenti e informazioni sull'uso del sistema operativo Microsoft Windows XP
- Istruzioni sulla rimozione e installazione di parti, compresi la memoria, le schede, il microprocessore e la batteria
- Informazioni sulla risoluzione di vari problemi del computer
- Istruzioni sull'uso di Dell Diagnostics e la reinstallazione dei driver
- Informazioni su come contattare Dell

È possibile accedere alla *Guida dell'utente* dal disco rigido o dal sito Web del supporto tecnico di Dell all'indirizzo support.dell.com.

Per accedere alla Guida dell'utente dal disco rigido:

Fare clic sul pulsante **Start**, quindi scegliere **Guida in linea e supporto tecnico**.

Per accedere alla Guida dell'utente dal sito del supporto tecnico Dell:

- 1 Andare all'indirizzo support.dell.com.
- 2 Completare le richieste del sito Web per fornire informazioni specifiche sul computer.
- 3 Nella home page del sito Web del supporto tecnico di Dell, fare clic su **Reference**, su **User's Guides**, su **Systems** e quindi selezionare il computer Dell Precision.

Apertura del computer mini tower



ATTENZIONE: prima di iniziare qualsiasi procedura di questa sezione, seguire le istruzioni di sicurezza incluse nella *Guida Informazioni sul prodotto*.



ATTENZIONE: per evitare il rischio di scariche elettriche, scollegare sempre il computer dalla presa elettrica prima di aprire il coperchio.



AVVISO: per evitare di perdere i dati, prima di spegnere il computer salvare e chiudere i file aperti e uscire da eventuali programmi aperti.

1 Arrestare il sistema operativo:

- a** Salvare e chiudere i file aperti e arrestare i programmi in esecuzione, quindi fare clic sul pulsante **Start** e su **Spegni computer**.
- b** Nella finestra **Spegni computer**, fare clic su **Spegni**.

Al termine della procedura di chiusura del sistema operativo, il computer si spegne.

2 Assicurarsi che il computer ed eventuali periferiche collegate siano spenti. Se il computer e le periferiche collegate non si spengono automaticamente a seguito della procedura di arresto, spegnerli ora.

3 Se si è installato un lucchetto nell'anello di sicurezza sul pannello posteriore, rimuoverlo.



AVVISO: assicurarsi che sulla scrivania vi sia spazio sufficiente (almeno 30 cm) per appoggiare il coperchio aperto.

4 Appoggiare il computer su un lato, come mostrato nell'illustrazione seguente.

5 Aprire il coperchio.

- a** Guardando la parte posteriore del computer, premere con una mano il pulsante di rilascio sul lato destro del computer mentre si tira verso l'alto la parte superiore del coperchio con l'altra mano.
- b** Premere con una mano il pulsante di rilascio sul lato sinistro del computer mentre si tira verso l'alto la parte superiore del coperchio con l'altra mano.

6 Reggere con una mano il fondo del computer mentre si apre il coperchio con l'altra mano.

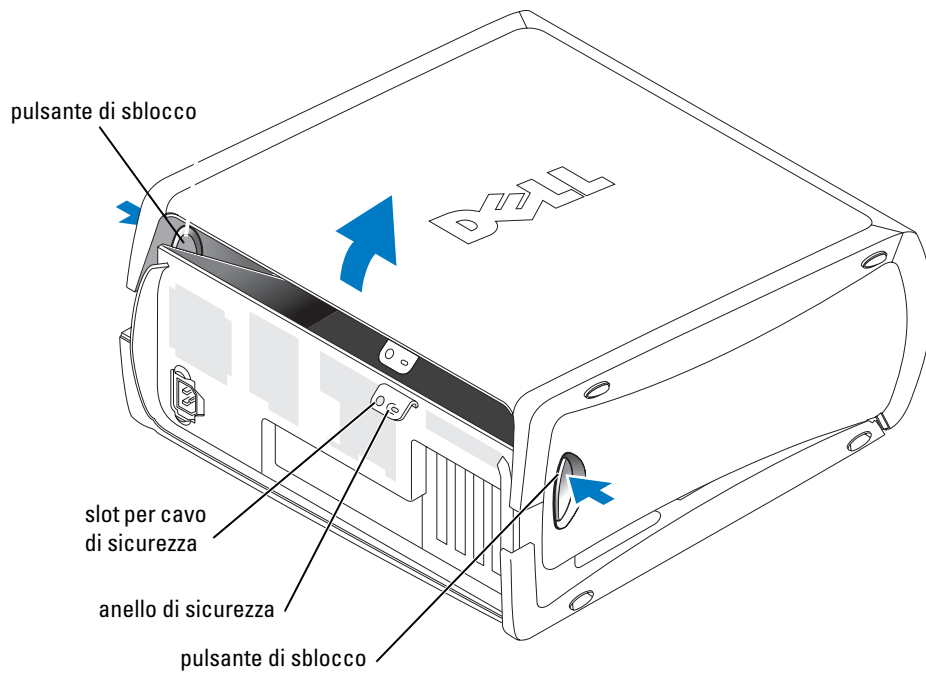

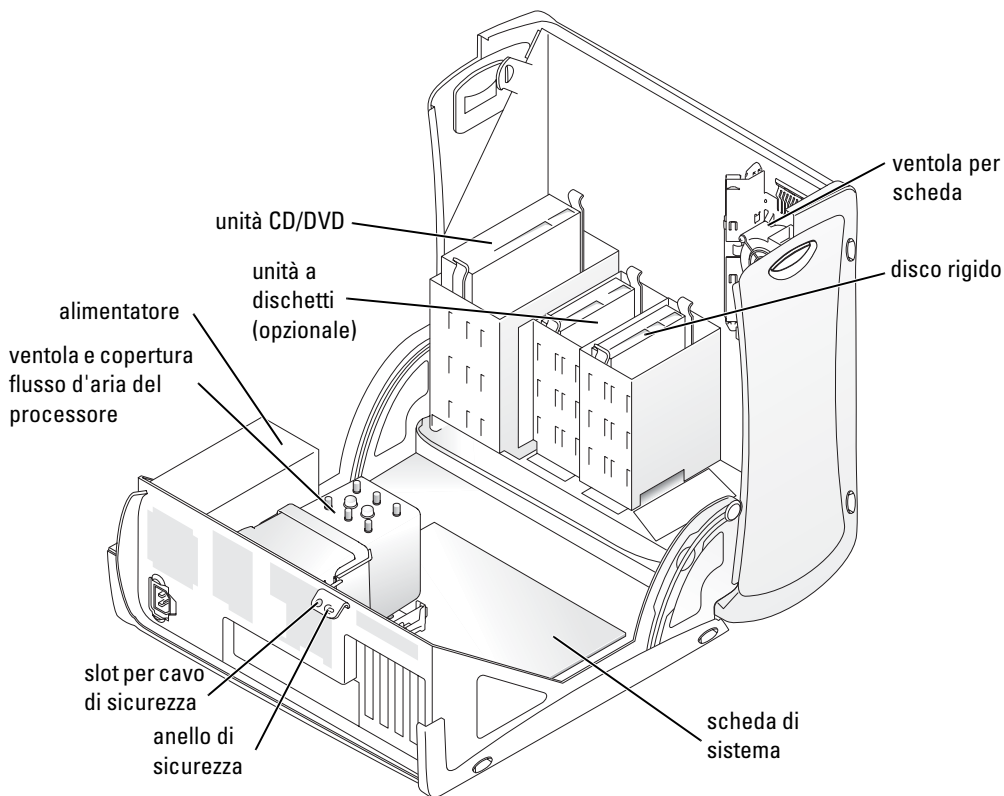

La ventola di raffreddamento della scheda

➔ **AVVISO:** le schede grafiche PCI Express con un assorbimento elettrico superiore a 75 Watt richiedono l'installazione di una ventola supplementare. In caso contrario, si potrebbe verificare un surriscaldamento della scheda con danneggiamento del computer.

Se il computer è stato ordinato con una scheda grafica che richiede la ventola, lo stesso viene fornito con la ventola già installata. Se nel computer non è presente una ventola per scheda e si installa una scheda grafica con assorbimento elettrico superiore a 75 W, rivolgersi a Dell per l'acquisto.

Se il computer rileva che è stata installata una scheda che richiede una ventola, viene visualizzato un messaggio di errore.

Per informazioni su come contattare Dell, consultare la *Guida dell'utente* o accedere all'indirizzo support.dell.com e fare clic su **Contact Us**.

Apertura del computer desktop

⚠ **ATTENZIONE:** prima di iniziare qualsiasi procedura di questa sezione, seguire le istruzioni di sicurezza incluse nella *Guida Informazioni sul prodotto*.

⚠ **ATTENZIONE:** per evitare possibili danni ai componenti all'interno del computer, scaricare l'elettricità statica dal corpo prima di toccare un qualsiasi componente elettronico del computer. A tale scopo è sufficiente toccare una superficie metallica non verniciata sul telaio del computer.

➡ **AVVISO:** per evitare di perdere i dati, prima di spegnere il computer salvare e chiudere i file aperti e uscire da eventuali programmi aperti.

1 Arrestare il sistema operativo:

- a** Salvare e chiudere i file aperti e arrestare i programmi in esecuzione, quindi fare clic sul pulsante **Start** e su **Spegni computer**.
- b** Nella finestra **Spegni computer**, fare clic su **Spegni**.

Al termine della procedura di chiusura del sistema operativo, il computer si spegne.

2 Assicurarsi che il computer ed eventuali periferiche collegate siano spenti. Se il computer e le periferiche collegate non si spengono automaticamente a seguito della procedura di arresto, spegnerli ora.

3 Far scorrere il fermo di rilascio del coperchio a sinistra.

4 Sollevare il coperchio e farlo ruotare verso la parte frontale del computer.

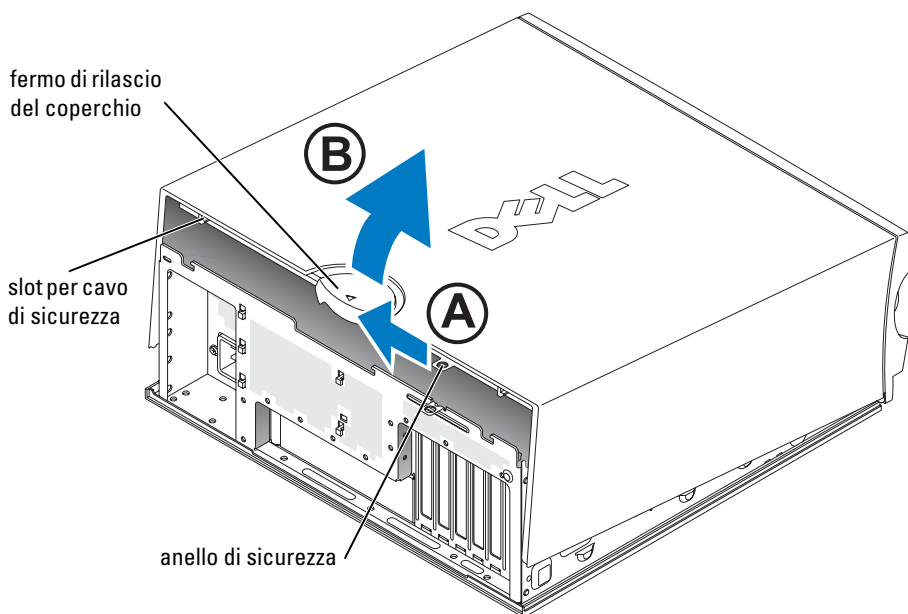

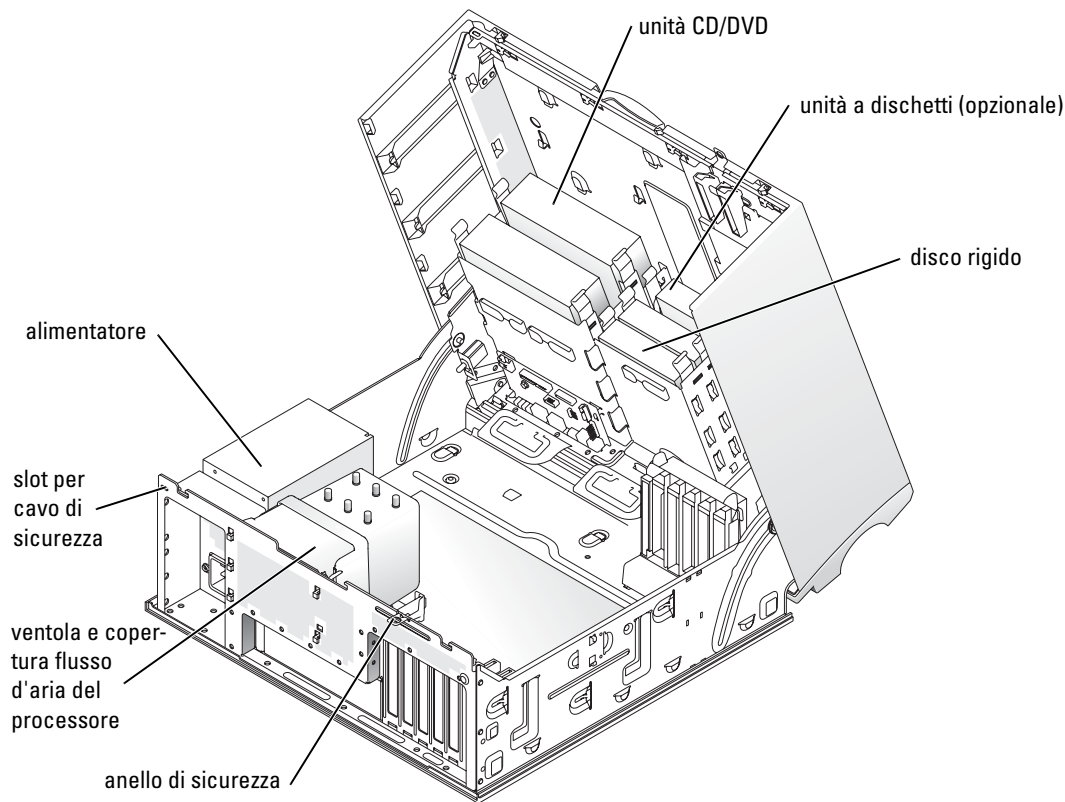

Manutenzione del computer

Per una corretta manutenzione del computer, seguire questi suggerimenti:

- Per evitare perdita o danneggiamento di dati evitare di spegnere il computer quando l'indicatore del disco rigido è acceso.
- Programmare scansioni regolari contro i virus utilizzando un software antivirus.
- Gestire lo spazio sul disco rigido eliminando periodicamente i file non necessari e deframmentando l'unità.
- Eseguire regolarmente il backup dei file.
- Pulire periodicamente lo schermo del monitor, il mouse e la tastiera (consultare la *Guida dell'utente* per ulteriori informazioni).

Soluzione di problemi

Suggerimento per la risoluzione dei problemi

Per risolvere i problemi del computer, seguire questi suggerimenti:

- Se si sono aggiunte o rimosse parti prima della comparsa del problema, rivedere le procedure di installazione e verificare che la parte sia correttamente installata.
- Se una periferica non funziona, verificare che sia collegata correttamente.
- Se sullo schermo viene visualizzato un messaggio di errore, annotarselo. Il messaggio aiuterà il personale del supporto tecnico a diagnosticare e risolvere i problemi.
- Se si verifica un messaggio di errore in un programma, vedere la documentazione di tale programma.
- Se la sezione di risoluzione dei problemi suggerisce di consultare la *Guida dell'utente*, accedere all'indirizzo support.dell.com (o a un altro percorso se necessario) per consultare la *Guida dell'utente*.

Risoluzione delle incompatibilità software e hardware

Se durante l'installazione del sistema operativo una periferica non viene rilevata o viene rilevata in modo non corretto, usare Risoluzione dei problemi hardware per risolvere l'incompatibilità. Per risolvere le incompatibilità tramite il sistema operativo Microsoft® Windows® 2000 si può anche utilizzare Gestione periferiche.

Windows XP

Per risolvere le incompatibilità mediante la funzionalità Risoluzione dei problemi hardware:

- 1** Fare clic sul pulsante **Start**, quindi scegliere **Guida in linea e supporto tecnico**.
- 2** Digitare **risoluzione di problemi hardware** nel campo **Cerca**, quindi fare clic sulla freccia per avviare la ricerca.
- 3** Fare clic su **Risoluzione dei problemi hardware** nell'elenco **Risultati ricerca**.
- 4** Nell'elenco **Risoluzione dei problemi hardware**, fare clic su **Risoluzione di un conflitto hardware nel computer** e quindi su **Avanti**.

Windows 2000

Per risolvere le incompatibilità usando Gestione periferiche:

- 1 Fare clic sul pulsante **Start**, scegliere **Impostazioni**, quindi **Pannello di controllo**.
- 2 Nella finestra **Pannello di controllo** fare clic su **Sistema**.
- 3 Selezionare la scheda **Hardware**.
- 4 Fare clic su **Gestione periferiche**.
- 5 Fare clic su **Visualizza**, quindi su **Risorse per connessione**.
- 6 Fare doppio clic su **Livello di interrupt (IRQ)**.

Le periferiche configurate in modo errato sono segnalate da un punto esclamativo giallo (!) o da una X rossa se la periferica è stata disattivata.

- 7 Fare doppio clic sulle periferiche segnalate da un punto esclamativo per aprire la finestra **Proprietà**.

L'area **Stato periferica** nella finestra **Proprietà** indica le schede o le periferiche che devono essere riconfigurate.

- 8 Riconfigurare le periferiche o rimuoverle da Gestione periferiche. Per informazioni sulla configurazione della periferica, consultare la documentazione allegata.

Per risolvere le incompatibilità usando Risoluzione dei problemi hardware, seguire la procedura descritta.

- 1 Fare clic sul pulsante **Start**, quindi scegliere **Guida in linea**.
- 2 Fare clic su **Risoluzione dei problemi e manutenzione** nella scheda **Sommario**, fare clic su **Risoluzione dei problemi di Windows 2000** e infine su **Hardware**.
- 3 Nell'elenco **Risoluzione dei problemi relativi all'hardware** fare clic su **Risoluzione di un conflitto hardware nel computer**, quindi fare clic su **Avanti**.

Uso di Ripristino configurazione di sistema di Microsoft Windows XP

Il sistema operativo Microsoft Windows XP dispone di una funzionalità Ripristino configurazione di sistema che permette di riportare il computer a uno stato operativo precedente (senza modificare i file di dati) qualora in seguito a modifiche all'hardware, al software o ad altre impostazioni del sistema, lo stesso non dovesse più funzionare correttamente. Per informazioni sull'uso di Ripristino configurazione di sistema, consultare Guida in linea e supporto tecnico di Windows (vedere "Ricerca di informazioni e supporto tecnico" a pagina 5).

 **AVVISO:** eseguire backup regolari dei file di dati. Ripristino configurazione di sistema non tiene traccia dei file di dati dell'utente, né ne consente il ripristino.

Creazione di un punto di ripristino

- 1 Fare clic sul pulsante **Start**, quindi scegliere **Guida in linea e supporto tecnico**.
- 2 Fare clic su **Ripristino configurazione di sistema**.
- 3 Seguire le istruzioni visualizzate.

Ripristino del computer a una configurazione operativa precedente

➡ **AVVISO:** salvare e chiudere tutti i file aperti e uscire da tutti i programmi in esecuzione prima di ripristinare il computer a una configurazione precedente. Non modificare, aprire o eliminare alcun file o programma prima che il sistema venga completamente ripristinato.

- 1 Fare clic sul pulsante **Start**, scegliere **Tutti i programmi**→ **Accessori**→ **Utilità di sistema**, quindi fare clic su **Ripristino configurazione di sistema**.
- 2 Verificare che l'opzione **Ripristina uno stato precedente del computer** sia selezionata, quindi fare clic su **Avanti**.
- 3 Selezionare dal calendario la data a cui si desidera ripristinare la configurazione del computer. Nella finestra **Selezionare un punto di ripristino** è disponibile un calendario dei punti di ripristino dal quale è possibile selezionare quello desiderato. Se per una data è disponibile un punto di ripristino, tale data viene visualizzata in grassetto.
- 4 Selezionare un punto di ripristino e fare clic su **Avanti**.
Se per una data è disponibile un solo punto di ripristino, questo verrà automaticamente selezionato. Se, invece, sono disponibili due o più punti di ripristino, è necessario fare clic su quello desiderato.
- 5 Fare clic su **Avanti**.
Al termine della raccolta dei dati, verrà visualizzato il messaggio **Ripristino completato** e il computer verrà quindi riavviato.
- 6 Al riavvio del computer fare clic su **OK**.

Per modificare il punto di ripristino, ripetere la procedura usando un punto di ripristino diverso oppure annullare il ripristino.

Annullamento dell'ultimo ripristino

➡ **AVVISO:** salvare e chiudere tutti i file aperti e uscire da tutti i programmi in esecuzione prima di annullare l'ultimo ripristino del sistema. Non modificare, aprire o eliminare alcun file o programma prima che il sistema venga completamente ripristinato.

- 1 Fare clic sul pulsante **Start**, scegliere **Tutti i programmi**→ **Accessori**→ **Utilità di sistema**, quindi fare clic su **Ripristino configurazione di sistema**.
- 2 Selezionare **Annulla ultima operazione di ripristino**, quindi fare clic su **Avanti**.
- 3 Fare clic su **Avanti**.
Viene visualizzata la finestra **Ripristino configurazione di sistema** e il computer viene riavviato.
- 4 Al riavvio del computer fare clic su **OK**.

Attivazione di Ripristino configurazione di sistema

Se si reinstalla Windows XP su un disco rigido con meno di 200 MB di spazio libero, Ripristino configurazione di sistema viene automaticamente disattivato. Per verificare se Ripristino configurazione di sistema è attivato, seguire la procedura descritta.

- 1 Fare clic sul pulsante **Start**, quindi su **Pannello di controllo**.
- 2 Fare clic su **Prestazioni e manutenzione**.
- 3 Fare clic su **Sistema**.
- 4 Selezionare la scheda **Ripristino configurazione di sistema**.
- 5 Accertarsi che l'opzione **Disattiva Ripristino configurazione di sistema** non sia selezionata.

Uso dell'ultima configurazione valida conosciuta

- 1 Riavviare il computer e premere <F8> quando si visualizza il messaggio **Selezionare il sistema operativo da avviare**.
- 2 Evidenziare **Ultima impostazione valida conosciuta**, premere <Invio>, premere <I>, quindi selezionare il sistema operativo quando richiesto.

Altre opzioni atte a risolvere ulteriori conflitti di periferiche o di software

- ➔ **AVVISO:** i seguenti processi cancellano tutti i dati dal disco rigido.
 - Reinstallare il sistema operativo utilizzando la relativa guida all'installazione e il CD del sistema operativo.
Durante la reinstallazione del sistema operativo, è possibile selezionare l'eliminazione delle partizioni esistenti e la riformattazione del disco rigido.
 - Reinstallare tutti i driver, a iniziare dal chipset, utilizzando il CD *Drivers and Utilities*.

Dell Diagnostics



ATTENZIONE: prima di iniziare qualsiasi procedura di questa sezione, seguire le istruzioni di sicurezza incluse nella *Guida Informazioni sul prodotto*.

Quando utilizzare il programma Dell Diagnostics

Se si verifica un problema relativo al computer, eseguire le verifiche descritte in "Soluzione di problemi" a pagina 25 ed eseguire il programma Dell Diagnostics prima di contattare Dell per richiedere assistenza tecnica.

Si consiglia di stampare queste procedure prima di iniziare.



AVVISO: il programma Dell Diagnostics è utilizzabile solo su computer Dell™. L'uso di questo programma su altri computer può causare problemi di funzionamento del computer o produrre messaggi di errore.

Il programma Dell Diagnostics consente di:

- Eseguire controlli rapidi o verifiche complete su una o tutte le periferiche
- Scegliere quante volte eseguire una verifica
- Visualizzare o stampare i risultati delle verifiche o salvarli in un file
- Sospendere la verifica se viene rilevato un errore o interromperla se si verifica un certo numero di errori
- Accedere in linea a schermate della **Guida** che descrivono le verifiche e come eseguirle
- Leggere messaggi di stato che informano se le verifiche sono state completate correttamente
- Ricevere messaggi di errore se vengono rilevati problemi

Avvio del programma Dell Diagnostics dal disco rigido

- 1 Accendere (o riavviare) il computer.
- 2 Quando viene visualizzato il logo DELL™, premere immediatamente <F12>.



NOTA: se viene visualizzato un messaggio che indica che la partizione dello strumento di diagnostica non è stata trovata, vedere "Avvio del programma Dell Diagnostics dal CD Drivers and Utilities" a pagina 29.

Se si attende troppo a lungo e viene visualizzato il logo del sistema operativo, attendere che compaia il desktop di Microsoft Windows. Quindi spegnere il computer e riprovare. Per ulteriori informazioni sullo spegnimento del computer, consultare la *Guida dell'utente*.

- 3 Quando viene visualizzato l'elenco delle unità di avvio, evidenziare **Boot to Utility Partition** (esegui l'avvio dalla partizione dell'utilità) e premere <Invio>.
- 4 Quando viene visualizzato il **menu principale** di Dell Diagnostics, scegliere il tipo di verifica da eseguire. Per ulteriori informazioni sulle verifiche, consultare la *Guida dell'utente*.

Avvio del programma Dell Diagnostics dal CD Drivers and Utilities

- 1 Inserire il CD *Drivers and Utilities*.
- 2 Spegnere e riavviare il computer. Per ulteriori informazioni sullo spegnimento del computer, consultare la *Guida dell'utente*.
- 3 Quando viene visualizzato il logo DELL premere immediatamente <F12>.

Se si attende troppo a lungo e viene visualizzato il logo di Windows, attendere la visualizzazione del desktop di Windows. Quindi spegnere il computer e riprovare. Per ulteriori informazioni sullo spegnimento del computer, consultare la *Guida dell'utente*.



NOTA: i punti seguenti modificano la sequenza di avvio solo temporaneamente, infatti al successivo avvio del computer verrà rispettata la sequenza di periferiche definita nella configurazione del sistema.

- 4 Quando viene visualizzato l'elenco delle unità di avvio, evidenziare **IDE CD-ROM Device** (periferica CD-ROM IDE) e premere <Invio>.
- 5 Selezionare l'opzione **IDE CD-ROM Device** (periferica IDE CD-ROM) nel menu di avvio del CD.
- 6 Scegliere l'opzione **Boot from CD-ROM** (avvio da CD-ROM) dal menu visualizzato.
- 7 Digitare 1 per avviare il menu di ResourceCD.
- 8 Digitare 2 per avviare Dell Diagnostics.
- 9 Selezionare **Run the 32 Bit Dell Diagnostics** (esegui Dell Diagnostics a 32 bit) dall'elenco numerato. Se sono elencate più versioni, scegliere quella appropriata per il computer.
- 10 Quando viene visualizzato il **menu principale** di Dell Diagnostics, scegliere il tipo di verifica da eseguire. Per ulteriori informazioni sulle verifiche, consultare la *Guida dell'utente*.

Prima di avviare le verifiche

 **ATTENZIONE:** prima di eseguire le procedure descritte in questa sezione, seguire le istruzioni riportate nella *Guida Informazioni sul prodotto*.

- Accendere la stampante, se collegata.
- Accedere al programma di configurazione del sistema, verificare le informazioni di configurazione del computer e abilitare tutti i componenti e le periferiche del computer, come i connettori.

Codici bip

Il computer può emettere una serie di bip che possono individuare il problema. Ad esempio, il codice bip 1-3-1 è costituito da un bip, seguito da una sequenza di tre bip e infine da un altro bip. Questa sequenza segnala che è stato riscontrato un problema di memoria.

Se viene emesso un codice bip, prenderne nota e ricercarlo nella seguente tabella.

Codice	Causa
1-1-2	Errore registro microprocessore
1-1-3	Errore lettura/scrittura NVRAM
1-1-4	Errore di checksum della memoria ROM del BIOS
1-2-1	Errore del temporizzatore di intervallo programmabile
1-2-2	Errore di inizializzazione dell'accesso diretto alla memoria (DMA)
1-2-3	Errore lettura/scrittura registro pagine DMA
1-3	Errore di verifica della memoria video
Da 1-3-1 a 2-4-4	Memoria non correttamente identificata o usata

Codice	Causa
3-1-1	Errore del registro DMA asservito
3-1-2	Errore del registro DMA master
3-1-3	Errore del registro della maschera di interrupt master
3-1-4	Errore del registro della maschera di interrupt asservito
3-2-2	Errore caricamento del vettore di interrupt
3-2-4	Errore di verifica controllore della tastiera
3-3-1	Perdita alimentazione NVRAM
3-3-2	Configurazione della memoria NVRAM non valida
3-3-4	Errore di verifica della memoria video
3-4-1	Errore inizializzazione schermo
3-4-2	Errore traccia schermo
3-4-3	Errore ricerca memoria ROM video
4-2-1	Nessun tick generato dal temporizzatore
4-2-2	Arresto non riuscito
4-2-3	Errore del gate A20
4-2-4	Interrupt imprevisto in modalità protetta
4-3-1	Errore di memoria a un indirizzo superiore a 0FFFFh
4-3-3	Errore contatore 2 del chip del temporizzatore
4-3-4	Orologio ora di sistema interrotto
4-4-1	Errore di verifica porta seriale o parallela
4-4-2	Errore di decompressione codice nella memoria shadow
4-4-3	Errore di verifica del coprocessore matematico
4-4-4	Errore di verifica della memoria cache

Messaggi di errore





NOTA: se il messaggio non è incluso nell'elenco, consultare la documentazione del sistema operativo o del programma in esecuzione al momento della visualizzazione del messaggio.

Se si verifica un errore durante l'avvio, è possibile che venga visualizzato sul monitor un messaggio che individua il problema. Vedere “Messaggi di errore” nella *Guida dell'utente* per suggerimenti su come risolvere gli eventuali problemi.

Indicatori di diagnostica

⚠ ATTENZIONE: prima di iniziare qualsiasi procedura di questa sezione, seguire le istruzioni di sicurezza incluse nella *Guida Informazioni sul prodotto*.



Per facilitare la risoluzione dei problemi, il computer dispone di quattro spie contrassegnate dalle lettere "A", "B", "C" e "D" e poste sul pannello anteriore o su quello posteriore. Queste spie possono essere gialle o verdi. Quando il computer si avvia normalmente, le spie lampeggiano. Dopo l'avvio del computer, tutte e quattro le spie si illuminano con luce verde fissa. Se il computer non dovesse funzionare correttamente, il colore e la sequenza di queste spie luminose saranno utili per individuare il problema.

Configurazione indicatori	Descrizione del problema	Soluzione consigliata
 A B C D	Possibile guasto del BIOS e attivazione della modalità di recupero.	Eeguire l'utilità di recupero del BIOS, attendere il completamento dell'operazione, quindi riavviare il computer.
 A B C D	Possibile guasto del processore.	Reinstallare il processore e riavviare il computer. Per ulteriori informazioni sulla reinstallazione del processore, consultare la <i>Guida dell'utente</i> .
 A B C D	I moduli di memoria sono stati rilevati, ma si è verificato un errore di memoria.	<ol style="list-style-type: none"> 1 Rimuovere e reinstallare i moduli di memoria. 2 Riavviare il computer. 3 Eseguire il programma Dell Diagnostics. 4 Se il problema persiste, contattare Dell.



 = giallo



 = verde



 = spento

Configurazione indicatori	Descrizione del problema	Soluzione consigliata
 <p>A B C D</p>	<p>Si è verificato un errore relativo a una scheda di espansione.</p>	<ol style="list-style-type: none"> 1 Per stabilire se vi sia un conflitto rimuovere una scheda (non la scheda video), quindi riavviare il computer. Per ulteriori informazioni sulla rimozione di una scheda, consultare la <i>Guida dell'utente</i>. 2 Se il problema persiste, reinstallare la scheda e rimuoverne un'altra, quindi riavviare il computer. 3 Ripetere questa operazione per ogni scheda. Se il computer si avvia regolarmente, controllare che non vi siano conflitti di risorse con l'ultima scheda rimossa dal computer (vedere "Risoluzione delle incompatibilità software e hardware"). 4 Se il problema persiste, contattare Dell. Per ulteriori informazioni su come contattare Dell, consultare la <i>Guida dell'utente</i>.
 <p>A B C D</p>	<p>Si è verificato un errore relativo alla scheda grafica.</p>	<ul style="list-style-type: none"> • Se sul computer è presente una scheda grafica, rimuoverla, reinstallarla, quindi riavviare il computer. Per ulteriori informazioni sulla reinstallazione della scheda grafica, consultare la <i>Guida dell'utente</i>. • Se il problema persiste, installare una scheda grafica sicuramente funzionante e riavviare il computer. • Se il problema persiste o se il computer è dotato di video integrato, contattare Dell. Per ulteriori informazioni su come contattare Dell, consultare la <i>Guida dell'utente</i>.



-  = giallo
-  = verde
-  = spento



Configurazione indicatori	Descrizione del problema	Soluzione consigliata
 <p>A B C D</p>	Possibile guasto dell'unità a dischetti o del disco rigido.	Scollegare e ricollegare tutti i cavi di alimentazione e dei dati, quindi riavviare il computer.
 <p>A B C D</p>	Possibile guasto USB.	Reinstallare tutte le periferiche USB, controllare i collegamenti dei cavi, quindi riavviare il computer.
 <p>A B C D</p>	Nessun modulo di memoria rilevato.	<ul style="list-style-type: none"> • Se è presente un solo modulo di memoria, reinstallarlo e riavviare il computer. Per ulteriori informazioni sui moduli di memoria, consultare la <i>Guida dell'utente</i>. • Se sono presenti due o più moduli di memoria, rimuoverli, reinstallare un solo modulo, quindi riavviare il computer. Se il computer si avvia normalmente, reinstallare un modulo aggiuntivo. Continuare fino a individuare il modulo difettoso o a reinstallare tutti i moduli senza errori. Per ulteriori informazioni sui moduli di memoria, consultare la <i>Guida dell'utente</i>. • Se disponibile, installare nel computer memoria correttamente funzionante dello stesso tipo. Per ulteriori informazioni sui moduli di memoria, consultare la <i>Guida dell'utente</i>. • Se il problema persiste, contattare Dell. Per ulteriori informazioni su come contattare Dell, consultare la <i>Guida dell'utente</i>.

 = giallo
 = verde
 = spento

Configurazione indicatori	Descrizione del problema	Soluzione consigliata
 <p>A B C D</p>	<p>Si è verificato un errore nella scheda di sistema.</p>	<p>Contattare il supporto tecnico di Dell. Per ulteriori informazioni su come contattare Dell, consultare la <i>Guida dell'utente</i>.</p>
 <p>A B C D</p>	<p>I moduli di memoria sono stati rilevati, ma si è verificato un errore di configurazione o compatibilità della memoria.</p>	<ul style="list-style-type: none"> • Accertarsi che non vi siano requisiti speciali per la disposizione del modulo di memoria o del connettore. • Verificare che i moduli di memoria installati siano compatibili con il computer. • Reinstallare i moduli di memoria e riavviare il computer. • Se il problema persiste, contattare Dell. Per ulteriori informazioni su come contattare Dell, consultare la <i>Guida dell'utente</i>.
 <p>A B C D</p>	<p>Possibile problema con le risorse della scheda di sistema e/o guasto hardware.</p>	<p>Eseguire le procedure riportate in “Risoluzione delle incompatibilità software e hardware” (vedere pagina 25). Se il problema persiste, contattare Dell. Per ulteriori informazioni su come contattare Dell, consultare la <i>Guida dell'utente</i>.</p>

-  = giallo
-  = verde
-  = spento

Configurazione indicatori	Descrizione del problema	Soluzione consigliata
 <p>A B C D</p>	Si è verificato un errore relativo a una scheda di espansione.	<ol style="list-style-type: none"> 1 Per stabilire se vi sia un conflitto rimuovere una scheda (non la scheda grafica), quindi riavviare il computer. Per ulteriori informazioni sulla rimozione di una scheda, consultare la <i>Guida dell'utente</i>. 2 Se il problema persiste, reinstallare la scheda e rimuoverne un'altra, quindi riavviare il computer. 3 Ripetere questa operazione per ogni scheda. Se il computer si avvia regolarmente, controllare che non vi siano conflitti di risorse con l'ultima scheda rimossa dal computer (vedere "Risoluzione delle incompatibilità software e hardware" a pagina 25). 4 Se il problema persiste, contattare Dell. Per ulteriori informazioni su come contattare Dell, consultare la <i>Guida dell'utente</i>.
 <p>A B C D</p>	Si è verificato un altro errore.	<ul style="list-style-type: none"> • Controllare che i cavi tra disco rigido, unità CD, unità DVD e scheda di sistema siano saldamente collegati. • Se il problema persiste, contattare Dell. Per ulteriori informazioni su come contattare Dell, consultare la <i>Guida dell'utente</i>.
 <p>A B C D</p>	Stato di funzionamento normale dopo la verifica automatica all'accensione (POST).	Nessuna.

 = giallo
 = verde
 = spento

Domande frequenti

Come fare per ...	Soluzione	Dove reperire informazioni aggiuntive
impostare il computer per l'uso di due monitor?	Se il computer possiede una scheda grafica che supporta il doppio monitor, cercare nella confezione un cavo a Y. Il cavo a Y presenta un connettore a una estremità (inserirlo nel pannello posteriore del computer) e due connettori all'altra estremità (collegarli ai cavi dei monitor). Per i computer mini tower, vedere “Collegare il monitor” a pagina 10; per i computer desktop, vedere “Collegare il monitor” a pagina 15.	Per ulteriori informazioni sull'uso del doppio monitor, vedere la documentazione sulla scheda grafica nel <i>CDDrivers and Utilities</i> .
collegare il monitor quando il connettore del relativo cavo non sembra corrispondere al connettore presente sul retro del computer?	Se la scheda grafica ha un connettore DVI ma il monitor ha un connettore VGA, è necessario utilizzare un adattatore. L'adattatore dovrebbe essere presente nella confezione.	contattare Dell per ulteriori informazioni.
installare una ventola per scheda?	Se si installa una nuova scheda grafica con assorbimento elettrico superiore a 75 W, è necessario installare una ventola di raffreddamento della scheda. Per ordinare una ventola di raffreddamento della scheda, contattare Dell. Informazioni su come contattare Dell sono contenute nella <i>Guida dell'utente</i> e all'indirizzo support.dell.com .	Per informazioni sull'installazione di una ventola per scheda o di una scheda, consultare la <i>Guida dell'utente</i> .
collegare gli altoparlanti?	Se nel computer è installata una scheda audio, collegare gli altoparlanti ai connettori posti sulla scheda. Per i computer mini tower, vedere “Collegare gli altoparlanti” a pagina 13; per i computer desktop, vedere “Collegare gli altoparlanti” a pagina 18.	Per ulteriori informazioni, consultare la documentazione fornita con gli altoparlanti.
trovare i connettori giusti per le periferiche USB o IEEE 1394?	Il computer mini tower possiede otto connettori USB (due sul lato anteriore e sei su quello posteriore). Il computer desktop presenta otto connettori USB (due sul lato anteriore e sei su quello posteriore) e un connettore opzionale IEEE 1394 posto anteriormente. Il connettore è disponibile solo acquistando una scheda aggiuntiva IEEE 1394. Per l'acquisto della scheda, rivolgersi a Dell. Per ulteriori informazioni sulla scheda aggiuntiva, consultare la <i>Guida dell'utente</i> .	Osservare la vista anteriore e quella posteriore del computer nella <i>Guida dell'utente</i> . Per sapere dove si trova la <i>Guida dell'utente</i> , vedere “Ricerca di informazioni e supporto tecnico” a pagina 5.

Come fare per ...	Soluzione	Dove reperire informazioni aggiuntive
trovare informazioni sull'hardware o altri dettagli tecnici relativi al computer?	La <i>Guida dell'utente</i> contiene una tabella di specifiche tecniche che forniscono informazioni più dettagliate sul computer l'hardware. Per sapere dove si trova la <i>Guida dell'utente</i> , vedere "Ricerca di informazioni e supporto tecnico" a pagina 5.	Consultare il sito Web del supporto tecnico di Dell all'indirizzo support.dell.com e utilizzare uno dei seguenti strumenti di supporto: leggere i white paper sulla tecnologia più recente o comunicare con altri utenti Dell nei gruppi di discussione del forum Dell.
trovare documentazione sul computer?	È disponibile la seguente documentazione sul computer: <ul style="list-style-type: none">• <i>Guida dell'utente</i>• <i>Guida Informazioni sul prodotto</i>• <i>Etichetta informazioni di sistema</i> Per rintracciare questi documenti, vedere "Ricerca di informazioni e supporto tecnico" a pagina 5.	Se si perde la documentazione, la stessa è disponibile sul sito Web del supporto tecnico di Dell all'indirizzo support.dell.com .

Indice

C

- CD del sistema operativo, 8
- CD Drivers and Utilities, 5
- computer
 - ripristino dello stato, 26
- conflitti
 - incompatibilità software e hardware, 25
 - IRQ, 25

D

- Dell
 - sito del supporto tecnico, 7
 - sito Web premier support, 7
- Dell Diagnostics, 28
- diagnostica
 - CD Drivers and Utilities, 5
 - Dell, 28
 - indicatori luminosi, 32
- documentazione, 14
 - Guida dell'utente, 6
 - Guida Informazioni sul prodotto, 6
 - in linea, 7
 - periferica, 5
 - ResourceCD, 5
- driver
 - ResourceCD, 5

E

- etichetta identificativa del sistema, 5
- etichette
 - Microsoft Windows, 6
 - numero di servizio, 6

G

- garanzia, 6
- gestione periferiche, 26
- Guida dell'utente, 6
- Guida in linea e supporto tecnico, 7

H

- hardware
 - conflitti, 25
 - Dell Diagnostics, 28

I

- indicatori luminosi
 - diagnostica, 32
 - retro del computer, 32
- installazione di parti
 - spegnimento del computer, 20, 23
- istruzioni di sicurezza, 6

M

- messaggi di errore
 - indicatori diagnostica, 32

N

- numero di servizio, 6

P

- problemi
 - Dell Diagnostics, 28
 - indicatori diagnostica, 32
 - ripristino dello stato, 26

R

- reinstallazione
 - CD Drivers and Utilities, 5
 - ResourceCD, 5
- ResourceCD
 - Dell Diagnostics, 28
- ricerca di documentazione informativa, 5
- ripristino configurazione di sistema, 26
- risoluzione problemi
 - conflitti, 25
 - Dell Diagnostics, 28
 - Guida in linea e supporto tecnico, 7

risoluzione problemi
(*continuazione*)
hardware, 25
indicatori diagnostica, 32
ripristino dello stato, 26

S

scheda di sistema, 5
sito Web Dell Premier
Support, 6-7
software
conflitti, 25

W

Windows 2000
gestione periferiche, 26
risoluzione dei problemi
hardware, 26
Windows XP
Guida in linea e supporto
tecnico, 7
ripristino configurazione di
sistema, 26
risoluzione dei problemi
hardware, 25

Sistemas de estación de trabajo Dell
Precision™ 370

Guía de referencia rápida

Modelos DHM y WHM

Notas, avisos y precauciones



NOTA: una NOTA proporciona información importante que le ayudará a utilizar mejor el ordenador.



AVISO: un AVISO indica un posible daño en el hardware o la pérdida de datos, e informa de cómo evitar el problema.



PRECAUCIÓN: un mensaje de PRECAUCIÓN indica el riesgo de daños materiales, lesiones corporales o incluso la muerte.

Abreviaturas y acrónimos

Para obtener una lista completa de abreviaturas y acrónimos, consulte el Glosario de la *Guía del usuario*.

Si ha adquirido un ordenador Dell™ de la serie n, las referencias a los sistemas operativos Microsoft® Windows® que aparezcan en este documento no serán aplicables.

La información contenida en este documento puede modificarse sin notificación previa.

© 2004 Dell Inc. Reservados todos los derechos.

Queda estrictamente prohibida la reproducción de este documento de cualquier forma sin la autorización por escrito de Dell Inc.

Marcas comerciales que aparecen en el texto: *Dell*, el logotipo de *DELL* y *Dell Precision* son marcas comerciales de Dell Inc.; *Microsoft* y *Windows* son marcas comerciales registradas de Microsoft Corporation.

Las demás marcas comerciales y nombres comerciales que puedan utilizarse en este documento se refieren a las entidades propietarias de dichos nombres y marcas o a sus productos. Dell Inc. renuncia a cualquier interés sobre la propiedad de marcas comerciales y nombres comerciales que no sean los suyos.

Modelos DHM y WHM

Abril de 2004

P/N U3525

Rev. A00

Contenido

Búsqueda de información y asistencia	5
Configuración del ordenador minitorre	9
Configuración del ordenador de escritorio	14
Localización de la Guía del usuario	19
Apertura del ordenador minitorre	19
Ventilador de refrigeración de la tarjeta	22
Apertura del ordenador de escritorio	23
Mantenimiento del ordenador	24
Solución de problemas	25
Sugerencias para la solución de problemas	25
Solución de incompatibilidades de software y hardware	25
Uso de la función Restaurar sistema de Microsoft Windows XP	26
Uso de la última configuración correcta conocida	28
Diagnósticos Dell	28
Antes de comenzar con las pruebas	30
Códigos de sonido	30
Mensajes de error	31
Indicadores luminosos de diagnóstico	32
Preguntas más frecuentes	38
Índice	41

Búsqueda de información y asistencia

¿Qué está buscando?

- Un programa de diagnóstico para el ordenador
- Controladores para el ordenador
- Documentación del dispositivo

Dónde encontrarlo

CD Drivers and Utilities (Controladores y utilidades), también denominado ResourceCD (CD de recursos)

La documentación y los controladores ya están instalados en el ordenador. Puede utilizar el CD para volver a instalar los controladores, ejecutar los Diagnósticos Dell (consulte la página 28) o acceder a la documentación del dispositivo.



Este CD puede incluir archivos Léame con actualizaciones de última hora sobre cambios técnicos del ordenador o material de consulta técnica avanzado para usuarios con experiencia o técnicos.

NOTA: encontrará los últimos controladores y las últimas actualizaciones de la documentación en support.dell.com.

-
- Conectores de la placa base
 - Ubicación de los componentes de la placa base

Etiqueta de información del sistema.

Situada en la parte interior de la cubierta del ordenador.

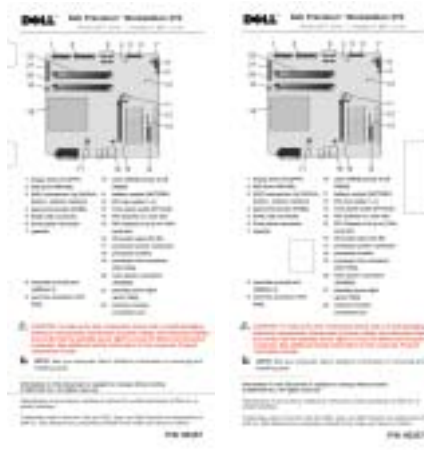

¿Qué está buscando?

- Información sobre la garantía
- Instrucciones de seguridad
- Información sobre normativas
- Información sobre ergonomía
- Acuerdo de licencia del usuario final

Dónde encontrarlo

Guía de información del producto de Dell™



- Cómo extraer e instalar componentes
- Especificaciones técnicas
- Cómo configurar los valores del sistema
- Cómo solucionar problemas

Guía del usuario de Dell Precision

Centro de ayuda y soporte técnico de Microsoft® Windows® XP

- 1 Haga clic en el botón **Inicio** y seleccione **Ayuda y soporte técnico**.
- 2 Haga clic en **Guías del usuario y del sistema** y seleccione **Guías del usuario**.

- Etiqueta de servicio y código de servicio urgente
- Etiqueta de licencia de Microsoft Windows

Etiqueta de servicio y licencia de Microsoft Windows

Estas etiquetas están adheridas al ordenador.

- Utilice la etiqueta de servicio para identificar el ordenador cuando visite la página Web support.dell.com o al ponerse en contacto con el soporte técnico.
- Cuando se ponga en contacto con el soporte técnico, especifique el código de servicio urgente para que se gestione mejor su llamada. El código de servicio urgente no está disponible en todos los países.



¿Qué está buscando?	Dónde encontrarlo
<ul style="list-style-type: none"> • Controladores más recientes para el ordenador • Respuestas a preguntas sobre servicio y soporte técnico • Conversaciones en línea con otros usuarios y soporte técnico • Documentación para el ordenador 	<p>Página Web de soporte de Dell: support.dell.com</p> <p>NOTA: seleccione su zona para ver la página de soporte correspondiente.</p> <p>La página Web de soporte de Dell proporciona diversas herramientas en línea, incluidas las siguientes:</p> <ul style="list-style-type: none"> • Soluciones: consejos y sugerencias para la solución de problemas, artículos de técnicos y cursos en línea • Comunidad: conversaciones en línea con otros clientes de Dell • Actualizaciones: información de actualización de componentes, como por ejemplo la memoria, la unidad de disco duro y el sistema operativo • Atención al cliente: información de contacto, estado de los pedidos, información sobre garantías y reparaciones • Descargas: controladores, parches y actualizaciones de software • Consulta: documentación del ordenador, especificaciones de productos y documentos técnicos
<ul style="list-style-type: none"> • Estado de la llamada al servicio de reparación e historial de soporte técnico • Problemas técnicos principales del ordenador • Preguntas frecuentes • Descargas de archivos • Detalles sobre la configuración del ordenador • Contrato de servicio para mi ordenador 	<p>Página Web Dell Premier Support (soporte preferente): premiersupport.dell.com</p> <p>La página Web Dell Premier Support está personalizada para empresas e instituciones gubernamentales y educativas. Es posible que esta página Web no esté disponible en todos los países.</p>
<ul style="list-style-type: none"> • Cómo usar Windows XP • Documentación para el ordenador • Documentación de dispositivos (por ejemplo, un módem) 	<p>Centro de ayuda y soporte técnico de Windows</p> <ol style="list-style-type: none"> 1 Haga clic en el botón Inicio y seleccione Ayuda y soporte técnico. 2 Escriba una palabra o frase que describa el problema y, a continuación, haga clic en el icono de flecha. 3 Haga clic en el tema que describa el problema. 4 Siga las instrucciones que aparecen en la pantalla.
<ul style="list-style-type: none"> • Cómo usar Linux • Foros de conversación por correo electrónico de usuarios de Dell Precision y Linux • Información adicional relativa a Linux y a mi ordenador Dell Precision 	<p>Páginas Web de Linux con soporte de Dell</p> <ul style="list-style-type: none"> • http://linux.dell.com • http://lists.us.dell.com/mailman/listinfo/linux-precision • http://docs.us.dell.com/docs/software/oslinux/ • http://docs.us.dell.com/docs/software/OSRHEL3/

¿Qué está buscando?

- Cómo reinstalar el sistema operativo

Dónde encontrarlo**CD Operating System (Sistema operativo)**

El sistema operativo ya está instalado en el ordenador. Para reinstalar el sistema operativo, utilice el CD *Operating System* (Sistema operativo). Consulte la Guía del usuario de *Precision* para obtener instrucciones.



Una vez que haya reinstalado el sistema operativo, utilice el CD *Drivers and Utilities* (Controladores y utilidades) para volver a instalar los controladores de los dispositivos suministrados con el ordenador.

La etiqueta de clave del producto del sistema operativo está adherida al ordenador.

NOTA: el color del CD varía según el sistema operativo solicitado.

Configuración del ordenador minitorre

⚠ PRECAUCIÓN: antes de realizar cualquiera de los procedimientos descritos en esta sección, siga las instrucciones de seguridad incluidas en la *Guía de información del producto*.

Debe llevar a cabo todos los pasos para configurar correctamente el ordenador.

1 Conecte el teclado y el ratón.

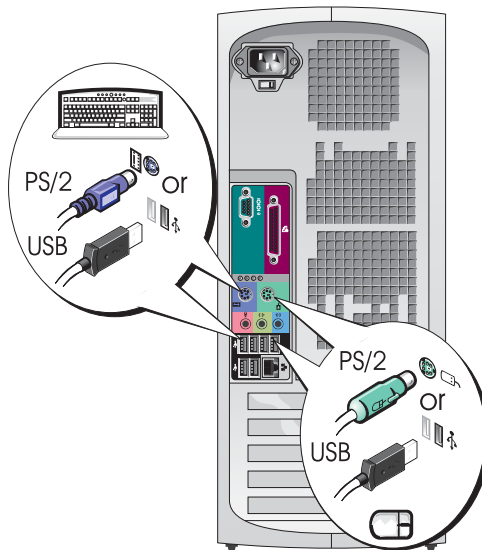

2 Conecte el módem o el cable de red.

➔ AVISO: no conecte un cable de módem al adaptador de red. El voltaje de las comunicaciones telefónicas puede dañar el adaptador de red.

✍ NOTA: si el ordenador tiene instalada una tarjeta de red, conecte el cable de red a la tarjeta.

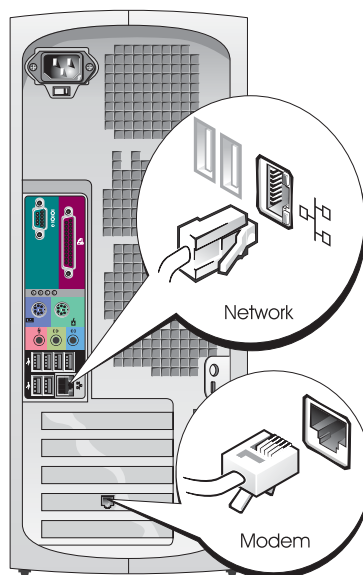

3 Conecte el monitor.

Dependiendo de la tarjeta gráfica, puede conectar el monitor de varias formas.

NOTA: para conectar el monitor al ordenador, es posible que deba utilizar el adaptador o el cable suministrados.

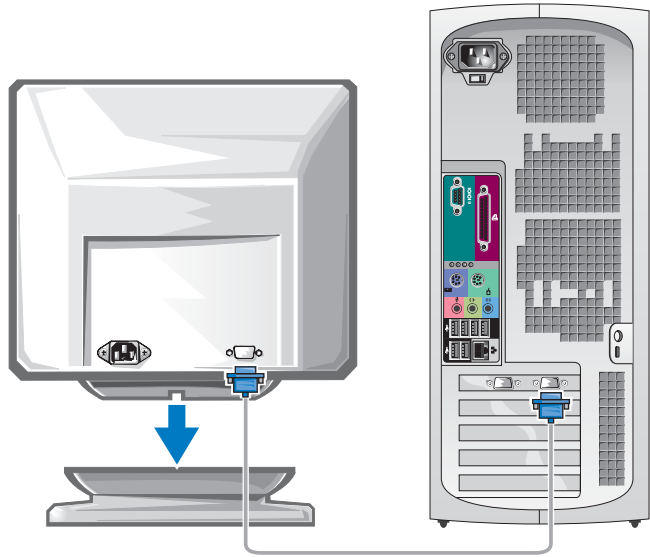

Para tarjetas compatibles con un monitor o con dos monitores, con un único conector

Adaptador VGA

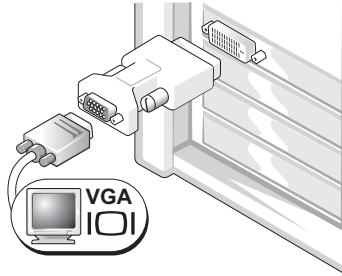

Utilice el adaptador VGA si dispone de una tarjeta gráfica compatible con un solo monitor y desea conectar el ordenador a un monitor VGA.

Adaptador de cable VGA dual en Y

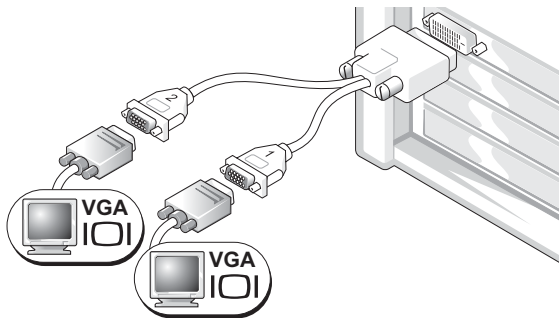

Utilice el cable en forma de Y apropiado si la tarjeta gráfica tiene un solo conector y desea conectar el ordenador a uno o dos monitores VGA.

Adaptador de cable DVI dual en Y

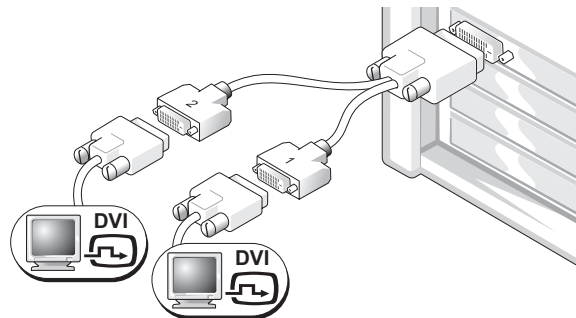

Utilice el cable en forma de Y apropiado si la tarjeta gráfica tiene un solo conector y desea conectar el ordenador a uno o dos monitores DVI.

Los colores del cable de monitor dual siguen el siguiente código: conector azul para el monitor principal y conector negro para el monitor secundario. Para activar el sistema de monitor dual, ambos monitores deben estar conectados al ordenador cuando éste se inicia.

Para tarjetas con posibilidad de monitor dual con un conector DVI y un conector VGA

Un solo DVI/un solo VGA

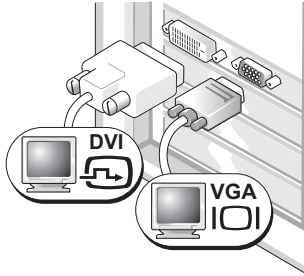

Utilice los conectores apropiados cuando desee conectar el ordenador a uno o dos monitores.

VGA dual con adaptador VGA

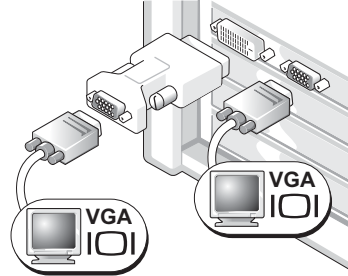

Utilice el adaptador VGA cuando desee conectar el ordenador a dos monitores VGA.

Para tarjetas con posibilidad de monitor dual con dos conectores DVI

DVI dual

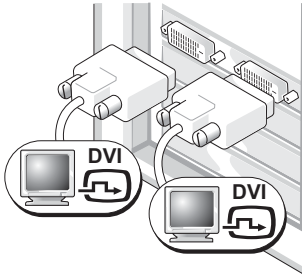

Utilice los conectores DVI para conectar el ordenador a uno o dos monitores DVI.

DVI dual con un adaptador VGA

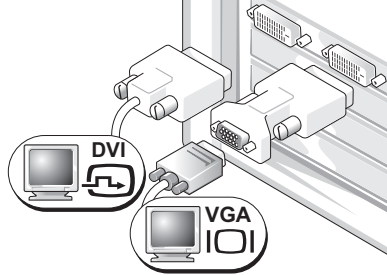

Utilice el adaptador VGA para conectar un monitor VGA a uno de los conectores DVI del ordenador.

DVI dual con dos adaptadores VGA

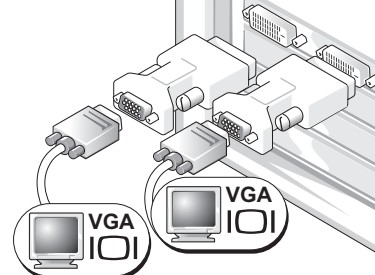

Utilice dos adaptadores VGA para conectar dos monitores VGA a los conectores DVI del ordenador.

4 Conecte los altavoces.

NOTA: si el ordenador tiene una tarjeta de audio instalada, conecte los altavoces a la tarjeta.

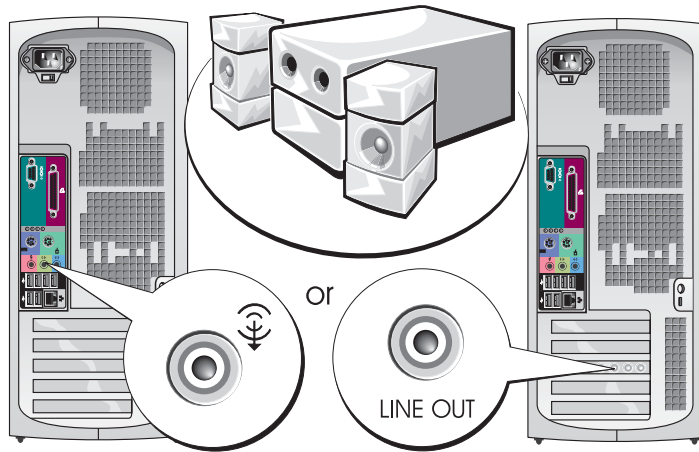

5 Conecte los cables de alimentación y encienda el ordenador y el monitor.

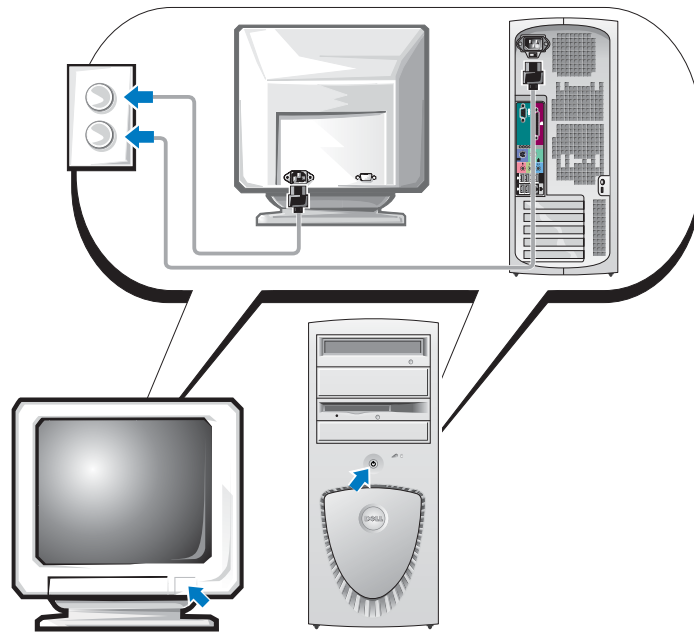

6 Instale el software o los dispositivos adicionales.

Antes de instalar dispositivos o software no suministrados con el ordenador, consulte la documentación que los acompaña o póngase en contacto con su proveedor para asegurarse de que el software o el dispositivo es compatible con el ordenador y el sistema operativo.

Enhorabuena. La configuración del ordenador minitorre ha concluido.

Configuración del ordenador de escritorio

⚠ PRECAUCIÓN: antes de realizar cualquiera de los procedimientos descritos en esta sección, siga las instrucciones de seguridad incluidas en la *Guía de información del producto*.

Debe llevar a cabo todos los pasos para configurar correctamente el ordenador.

1 Conecte el teclado y el ratón.

➡ AVISO: no conecte un cable de módem al adaptador de red. El voltaje de las comunicaciones telefónicas puede dañar el adaptador de red.

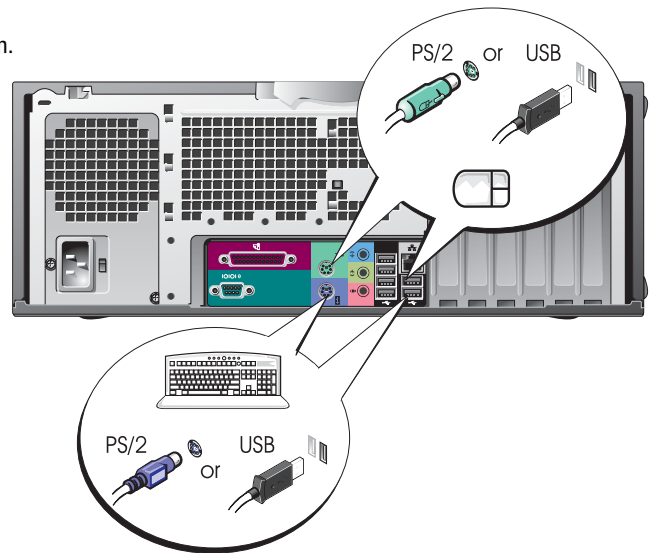

2 Conecte el módem o el cable de red.

NOTA: si el ordenador tiene instalada una tarjeta de red, conecte el cable de red a la tarjeta.

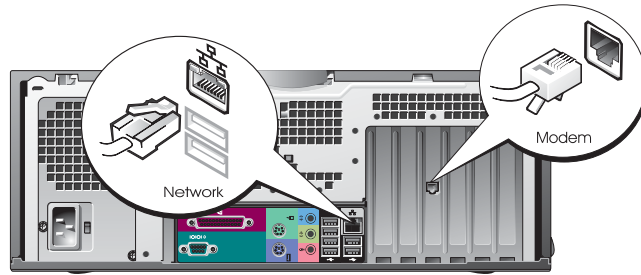

3 Conecte el monitor.

Dependiendo de la tarjeta gráfica, puede conectar el monitor de varias formas.

NOTA: para conectar el monitor al ordenador, es posible que deba utilizar el adaptador o el cable suministrados.

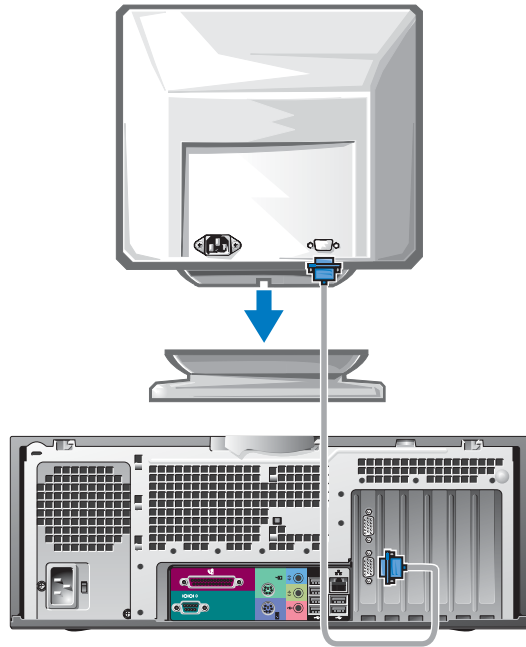

Para tarjetas compatibles con un monitor o con dos monitores, con un único conector

Adaptador VGA

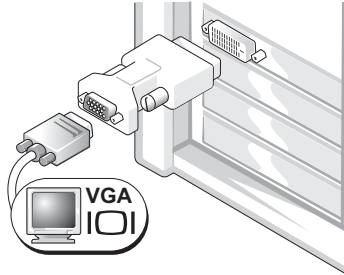

Utilice el adaptador VGA si dispone de una tarjeta gráfica compatible con un solo monitor y desea conectar el ordenador a un monitor VGA.

Adaptador de cable VGA dual en Y

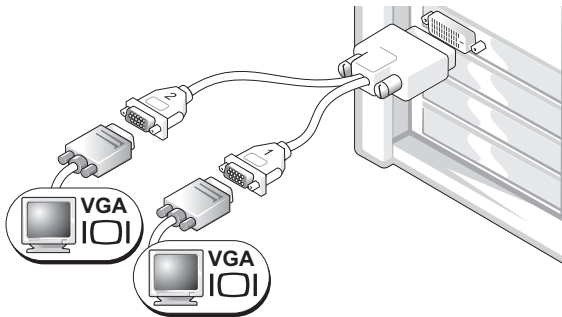

Utilice el cable en forma de Y apropiado si la tarjeta gráfica tiene un solo conector y desea conectar el ordenador a uno o dos monitores VGA.

Adaptador de cable DVI dual en Y

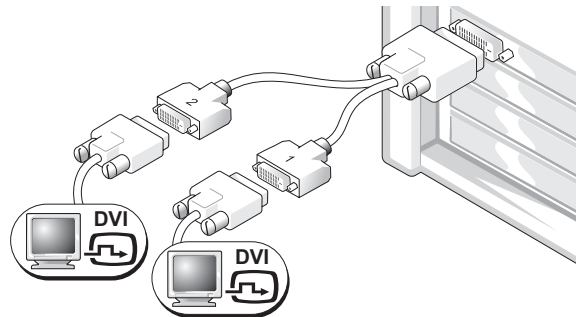

Utilice el cable en forma de Y apropiado si la tarjeta gráfica tiene un solo conector y desea conectar el ordenador a uno o dos monitores DVI.

Los colores del cable de monitor dual siguen el siguiente código: conector azul para el monitor principal y conector negro para el monitor secundario. Para activar el sistema de monitor dual, ambos monitores deben estar conectados al ordenador cuando éste se inicia.

Para tarjetas con posibilidad de monitor dual con un conector DVI y un conector VGA

Un solo DVI/un solo VGA

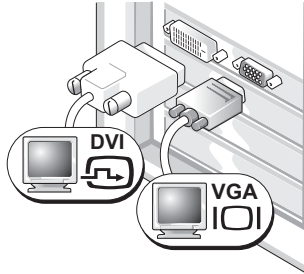

Utilice los conectores apropiados cuando desee conectar el ordenador a uno o dos monitores.

VGA dual con adaptador VGA

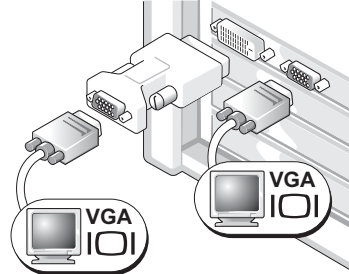

Utilice el adaptador VGA cuando desee conectar el ordenador a dos monitores VGA.

Para tarjetas con posibilidad de monitor dual con dos conectores DVI

DVI dual

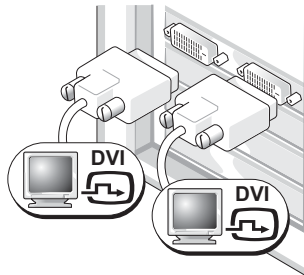

Utilice los conectores DVI para conectar el ordenador a uno o dos monitores DVI.

DVI dual con un adaptador VGA

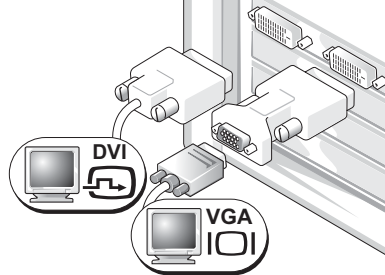

Utilice el adaptador VGA para conectar un monitor VGA a uno de los conectores DVI del ordenador.

DVI dual con dos adaptadores VGA

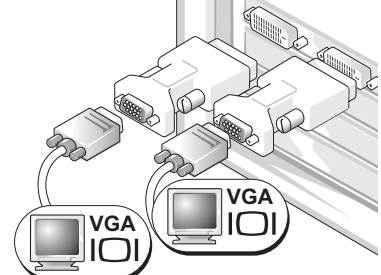

Utilice dos adaptadores VGA para conectar dos monitores VGA a los conectores DVI del ordenador.

4 Conecte los altavoces.

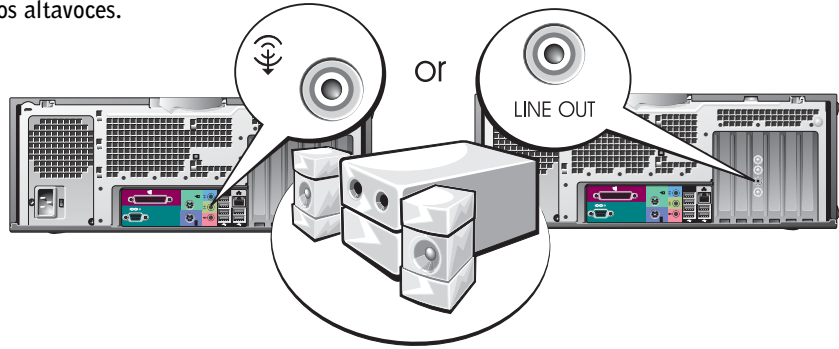

NOTA: si el ordenador tiene una tarjeta de audio instalada, conecte los altavoces a la tarjeta.

5 Conecte los cables de alimentación y encienda el ordenador y el monitor.

El ordenador de escritorio dispone de un conector IEEE 1394 frontal opcional. Dicho conector sólo está disponible si adquirió una tarjeta adicional IEEE 1394. Para comprar una tarjeta, póngase en contacto con Dell. Para obtener más información sobre la tarjeta

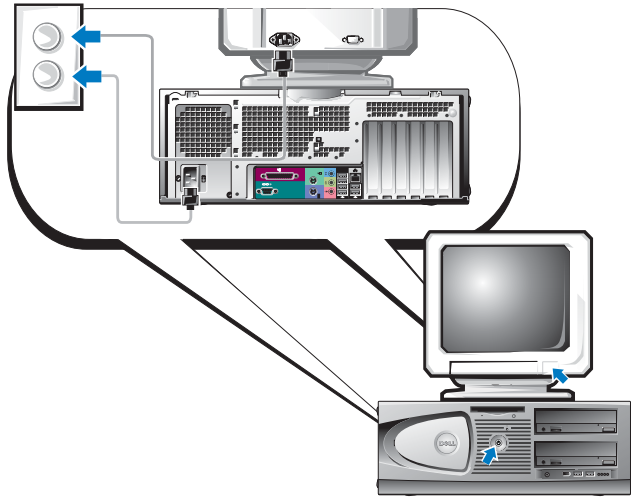

6 Instale el software o los dispositivos adicionales.

Antes de instalar dispositivos o software no suministrados con el ordenador, consulte la documentación que los acompaña o póngase en contacto con su proveedor para asegurarse de que el software o el dispositivo es compatible con el ordenador y el sistema operativo.

Enhorabuena. La configuración de ordenador de escritorio ha concluido.

Localización de la Guía del usuario

Encontrará información adicional sobre la *estación de trabajo Dell Precision™ 370* en la *Guía del usuario*, que incluye:

- Especificaciones técnicas
- Vistas frontales y posteriores del ordenador, incluidos todos los conectores disponibles
- Vistas internas del ordenador, incluido un gráfico detallado de la placa base y de los conectores
- Instrucciones para limpiar el ordenador
- Información relacionada con las características del software, como el control de la tecnología LegacySelect, uso de una contraseña y las opciones de configuración del sistema
- Sugerencias e información para utilizar el sistema operativo Microsoft Windows XP
- Instrucciones para extraer e instalar componentes, incluidos la memoria, las tarjetas, los controladores, el microprocesador y la batería
- Información para solucionar diversos problemas del ordenador
- Instrucciones de uso de los Diagnósticos Dell y reinstalación de los controladores
- Información sobre cómo ponerse en contacto con Dell

Puede acceder a la *Guía del usuario* desde la unidad de disco duro o la página Web de soporte de Dell (support.dell.com).

Para acceder a la Guía del usuario desde la unidad de disco duro:

Haga clic en el botón **Inicio** y seleccione **Ayuda y soporte técnico**.

Para acceder a la Guía del usuario desde la página Web de soporte de Dell:

- 1** Visite la página support.dell.com.
- 2** Siga las indicaciones de la página Web en las que se solicita información específica del ordenador.
- 3** En la página de inicio de la página Web de soporte de Dell, haga clic en **Reference** (Referencia), seleccione **User's Guides** (Guías del usuario) y **Systems** (Sistemas) y, a continuación, seleccione su ordenador Dell Precision.

Apertura del ordenador minitorre



PRECAUCIÓN: antes de realizar cualquiera de los procedimientos descritos en esta sección, siga las instrucciones de seguridad incluidas en la *Guía de información del producto*.



PRECAUCIÓN: para evitar una descarga eléctrica, desenchufe siempre el ordenador de la toma eléctrica antes de abrir la cubierta.



AVISO: para evitar la pérdida de datos, guarde y cierre los archivos que tenga abiertos y salga de todos los programas antes de apagar el ordenador.

1 Cierre el sistema operativo:

- a Guarde y cierre todos los archivos y programas abiertos, haga clic en el botón **Inicio** y luego seleccione **Apagar**.
- b En la ventana **Salir de Windows**, haga clic en **Apagar**.

El ordenador se apaga cuando concluye el proceso de cierre del sistema operativo.

2 Asegúrese de que el ordenador y los dispositivos conectados están apagados. Si el ordenador y los dispositivos conectados no se apagan automáticamente al cerrar el sistema operativo, apáguelos ahora.

3 Si ha instalado un candado en el anillo para candado del panel posterior, retírelo.



AVISO: asegúrese de que haya suficiente espacio para la cubierta abierta (una superficie libre de 30 cm como mínimo).

4 Coloque el ordenador sobre un lateral, como se muestra en la figura siguiente.

5 Abra la cubierta:

- a Desde la parte posterior del ordenador, presione el botón de liberación de la parte derecha del ordenador con una mano mientras con la otra tira de la parte superior de la cubierta hacia arriba.
- b Presione el botón de liberación de la parte izquierda del ordenador con una mano mientras con la otra tira de la parte superior de la cubierta hacia arriba.

6 Sujete la parte inferior del ordenador con una mano y tire con la otra mano de la cubierta para abrirla.

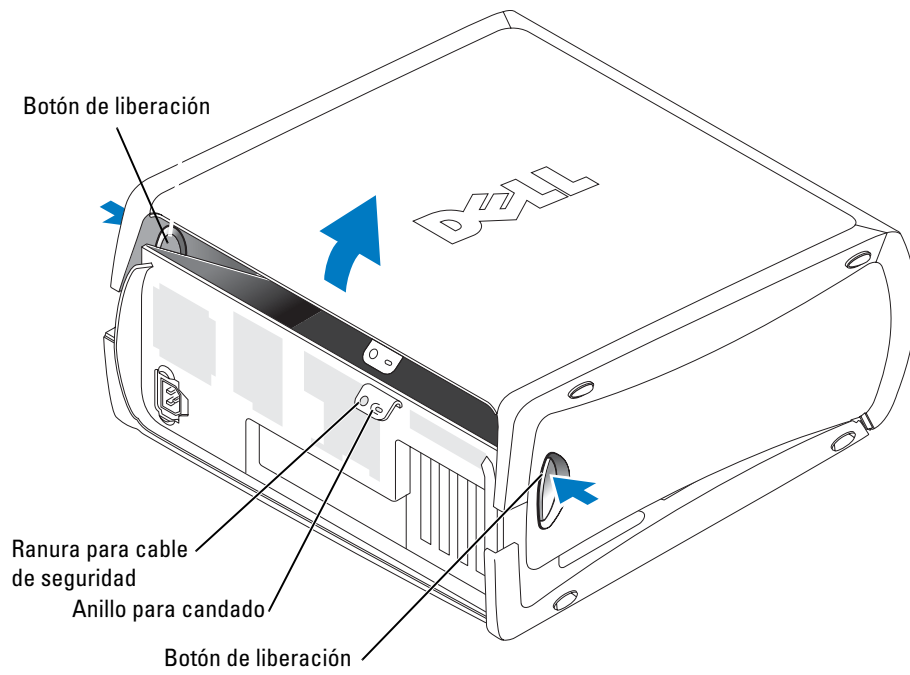

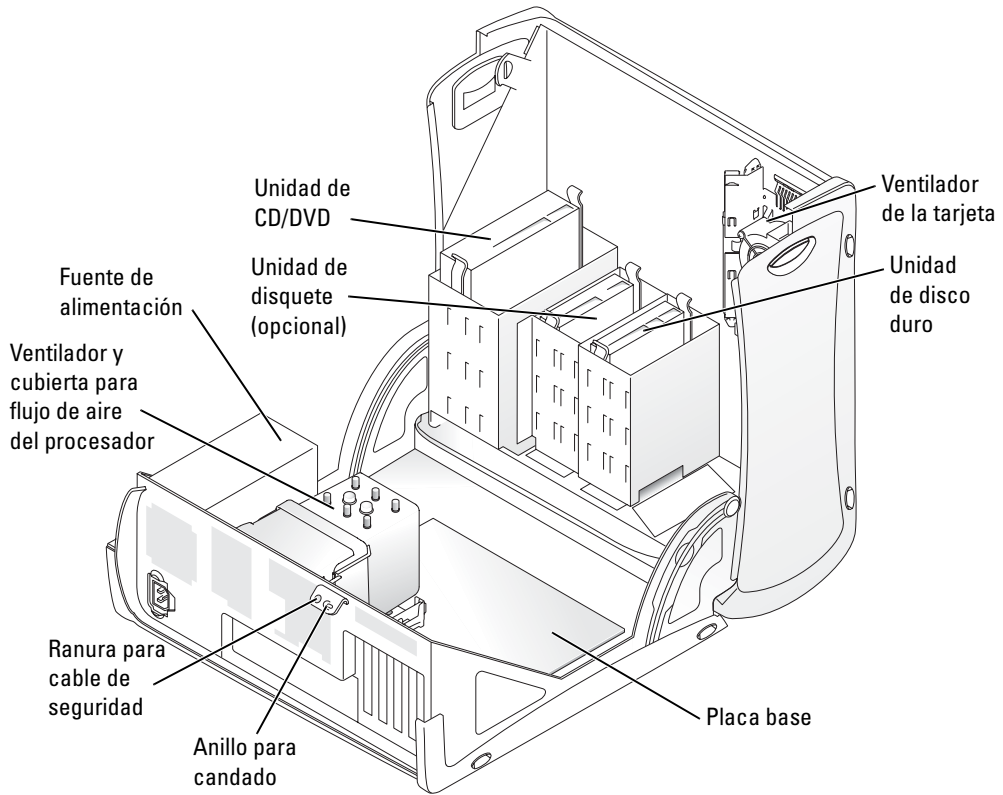

Ventilador de refrigeración de la tarjeta

⚠ AVISO: las tarjetas gráficas PCI Express que funcionan a más de 75 vatios (W) necesitan tener instalado un ventilador de refrigeración adicional. Si no fuera así, la tarjeta podría sobrecalentarse y dañar el ordenador.

Si el ordenador solicitado incluye una tarjeta gráfica que requiere un ventilador, éste ya estará incluido. Si el ordenador no tiene instalado un ventilador de tarjeta y se dispone a instalar una tarjeta gráfica que funciona a más de 75 W, póngase en contacto con Dell para comprar un ventilador de tarjeta.

Si el ordenador detecta que ha instalado una tarjeta que requiere un ventilador, aparece un mensaje de error.

Para obtener información de contacto de Dell, consulte la *Guía del usuario* o visite la página Web support.dell.com y haga clic en **Contact Us** (Contáctenos).

Apertura del ordenador de escritorio

- ⚠ PRECAUCIÓN:** antes de realizar cualquiera de los procedimientos descritos en esta sección, siga las instrucciones de seguridad incluidas en la *Guía de información del producto*.
- ⚠ PRECAUCIÓN:** para evitar que los componentes internos del ordenador resulten dañados por descargas electrostáticas, antes de tocar cualquiera de sus componentes electrónicos, descargue la electricidad estática de su cuerpo. Para ello, toque una superficie metálica sin pintar del ordenador.

➡ AVISO: para evitar la pérdida de datos, guarde y cierre los archivos que tenga abiertos y salga de todos los programas antes de apagar el ordenador.

- 1 Cierre el sistema operativo:
 - a Guarde y cierre todos los archivos y programas abiertos, haga clic en el botón **Inicio** y luego seleccione **Apagar**.
 - b En la ventana **Salir de Windows**, haga clic en **Apagar**.El ordenador se apaga cuando concluye el proceso de cierre del sistema operativo.
- 2 Asegúrese de que el ordenador y los dispositivos conectados están apagados. Si el ordenador y los dispositivos conectados no se apagan automáticamente al cerrar el sistema operativo, apáguelos ahora.
- 3 Deslice el pasador de liberación de la cubierta hacia la izquierda.
- 4 Levante la cubierta y desplácela hacia la parte frontal del ordenador.

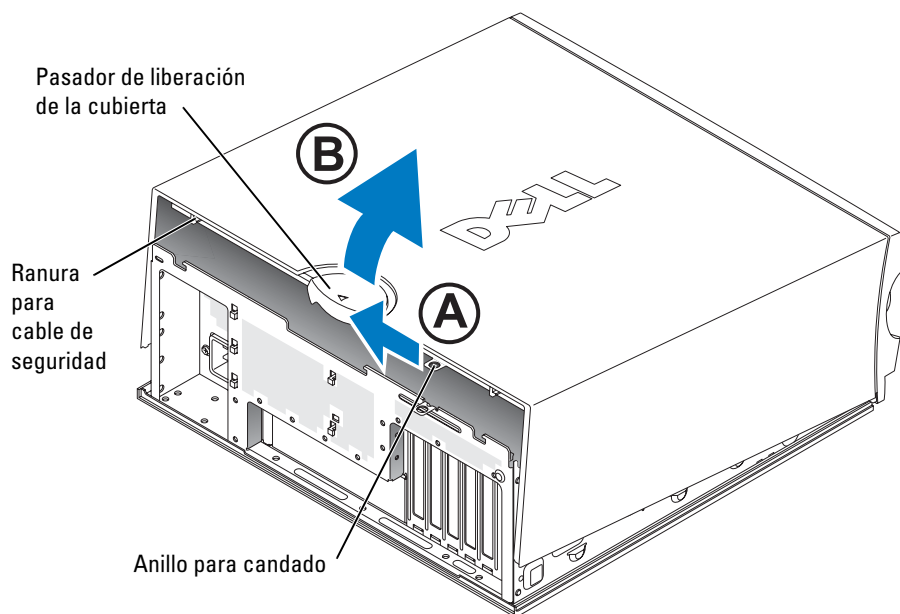

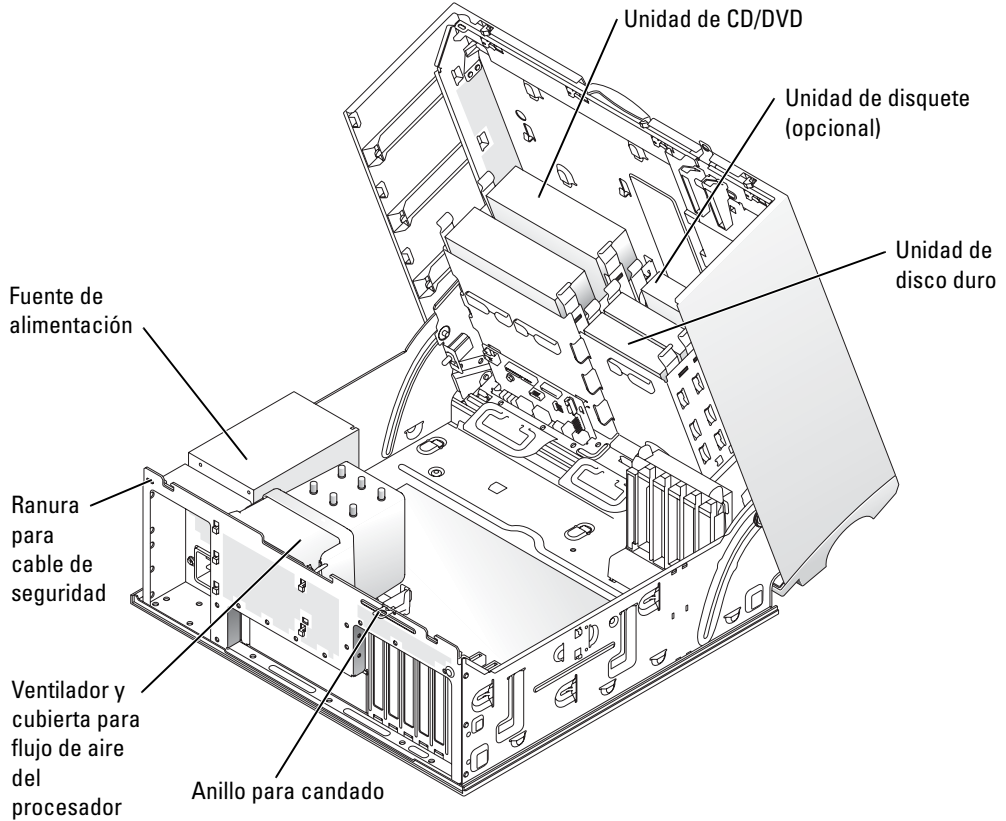

Mantenimiento del ordenador

Para facilitar el mantenimiento del ordenador, siga estas sugerencias:

- Para evitar que se pierdan datos o que resulten dañados, no apague el ordenador si el indicador luminoso de la unidad de disco duro está encendido.
- Planifique la utilización periódica de software antivirus para detectar la presencia de virus.
- Administre el espacio del disco duro eliminando periódicamente los archivos innecesarios y desfragmentando la unidad.
- Haga copias de seguridad de los archivos de manera periódica.
- Limpie periódicamente la pantalla del monitor, el ratón y el teclado (consulte la *Guía del usuario* para obtener más información).

Solución de problemas

Sugerencias para la solución de problemas

Siga estas sugerencias al solucionar los problemas del ordenador:

- Si añadió o extrajo un componente antes de que empezara el problema, revise los procedimientos de instalación y asegúrese de que dicho componente está instalado correctamente.
- Si un dispositivo periférico no funciona, asegúrese de que está conectado adecuadamente.
- Si aparece un mensaje de error en la pantalla, anote el mensaje exacto. El mensaje puede ayudar al personal de soporte técnico a diagnosticar y arreglar el problema.
- Si un programa muestra un mensaje de error, consulte la documentación de dicho programa.
- Si la acción recomendada de la sección de solución de problemas consiste en consultar una sección de la *Guía del usuario*, visite la página Web support.dell.com (desde otro ordenador si es necesario) para acceder a la *Guía del usuario*.

Solución de incompatibilidades de software y hardware

Si durante la instalación del sistema operativo un dispositivo no se detecta o bien se detecta pero no está configurado correctamente, puede utilizar el solucionador de problemas de hardware para resolver la incompatibilidad. En el sistema operativo Microsoft® Windows® 2000, también puede utilizar el Administrador de dispositivos para resolver las incompatibilidades.

Windows XP

Para resolver incompatibilidades mediante el solucionador de problemas de hardware:

- 1 Haga clic en el botón **Inicio** y seleccione **Ayuda y soporte técnico**.
- 2 Escriba **solucionador de problemas de hardware** en el campo **Buscar** y haga clic en la flecha para iniciar la búsqueda.
- 3 Haga clic en **Solucionador de problemas de hardware** en la lista **Resultado de la búsqueda**.
- 4 En la lista **Solucionador de problemas de hardware**, haga clic en **Necesito resolver un conflicto de hardware en mi equipo** y, a continuación, haga clic en **Siguiente**.

Windows 2000

Para resolver las incompatibilidades con el Administrador de dispositivos:

- 1 Haga clic en el botón **Inicio**, seleccione **Configuración** y haga clic en **Panel de control**.
- 2 En la ventana **Panel de control**, haga doble clic en **Sistema**.
- 3 Seleccione la ficha **Hardware**.
- 4 Haga clic en **Administrador de dispositivos**.
- 5 Haga clic en **Ver** y seleccione **Recursos por conexión**.

- 6 Haga doble clic en **Solicitud de interrupción (IRQ)**.
Los dispositivos que no están configurados correctamente se indican mediante un signo de admiración (!) de color amarillo o bien mediante una X de color rojo si se ha desactivado el dispositivo.
- 7 Haga doble clic en uno de los dispositivos marcados con un signo de admiración; aparecerá la ventana **Propiedades**.
En el área **Estado del dispositivo** de la ventana **Propiedades** se indican las tarjetas y los dispositivos que deben volver a configurarse.
- 8 Vuelva a configurar los dispositivos o desinstálelos desde el Administrador de dispositivos. Para obtener información sobre cómo configurar el dispositivo, consulte la documentación incluida con éste.

Para resolver incompatibilidades mediante el solucionador de problemas de hardware:

- 1 Haga clic en el botón **Inicio** y seleccione **Ayuda**.
- 2 En la ficha **Contenido**, haga clic en **Solucionar problemas y mantenimiento**, haga clic en **Solucionadores de problemas de Windows 2000** y, a continuación, haga clic en **Hardware**.
- 3 En la lista **Solucionador de problemas de hardware**, haga clic en **Necesito solucionar un conflicto de hardware en mi equipo** y, a continuación, haga clic en **Siguiente**.

Uso de la función Restaurar sistema de Microsoft Windows XP

El sistema operativo Microsoft Windows XP proporciona la función Restaurar sistema, que permite volver a un estado operativo anterior del ordenador (sin que ello afecte a los archivos de datos) si, al realizar cambios en el hardware, en el software o en otros valores del sistema, el ordenador se encuentra en un estado operativo no deseado. Consulte el Centro de ayuda y soporte técnico de Windows (consulte "Búsqueda de información y asistencia" en la página 5) para obtener información sobre cómo utilizar la función Restaurar sistema.



AVISO: realice regularmente copias de seguridad de los archivos de datos. La función Restaurar sistema no supervisa ni recupera los archivos de datos.

Creación de un punto de restauración

- 1 Haga clic en el botón **Inicio** y seleccione **Ayuda y soporte técnico**.
- 2 Haga clic en **Restaurar sistema**.
- 3 Siga las instrucciones que aparecen en la pantalla.

Restauración del ordenador a un estado operativo anterior

➡ AVISO: antes de restaurar el ordenador a un estado operativo anterior, guarde y cierre los archivos y programas abiertos. No modifique, abra ni suprima ningún archivo ni programa hasta que la restauración del sistema haya finalizado.

1 Haga clic en el botón **Inicio**, seleccione **Todos los programas**→ **Accesorios**→ **Herramientas del sistema** y, a continuación, haga clic en **Restaurar sistema**.

2 Asegúrese de que la opción **Restaurar mi equipo a un estado anterior** está seleccionada y haga clic en **Siguiente**.

3 En el calendario, haga clic en la fecha a la que desea restaurar el ordenador.

La pantalla **Seleccione un punto de restauración** proporciona un calendario que permite ver y seleccionar puntos de restauración. Todas las fechas con puntos de restauración disponibles aparecen en negrita.

4 Seleccione un punto de restauración y haga clic en **Siguiente**.

Si una fecha sólo tiene un punto de restauración, éste se selecciona automáticamente.

Si hay dos o más puntos de restauración disponibles, haga clic en el punto de restauración que prefiera.

5 Haga clic en **Siguiente**.

Cuando la función Restaurar sistema ha terminado de recopilar datos, aparece la pantalla **Restauración finalizada** y, a continuación, el ordenador se reinicia.

6 Una vez que se haya reiniciado el ordenador, haga clic en **Aceptar**.

Para cambiar el punto de restauración, puede repetir los pasos con otro punto de restauración o bien puede deshacer la restauración.

Cómo deshacer la última restauración del sistema

➡ AVISO: antes de deshacer la última restauración del sistema, guarde y cierre todos los archivos abiertos y cierre todos los programas. No modifique, abra ni suprima ningún archivo ni programa hasta que la restauración del sistema haya finalizado.

1 Haga clic en el botón **Inicio**, seleccione **Todos los programas**→ **Accesorios**→ **Herramientas del sistema** y, a continuación, haga clic en **Restaurar sistema**.

2 Seleccione **Deshacer la última restauración** y haga clic en **Siguiente**.

3 Haga clic en **Siguiente**.

Aparece la pantalla **Restaurar sistema** y, a continuación, el ordenador se reinicia.

4 Una vez que se haya reiniciado el ordenador, haga clic en **Aceptar**.

Activación de la función Restaurar sistema

Si reinstala Windows XP con menos de 200 MB de espacio libre disponible en el disco duro, se desactivará automáticamente la función Restaurar sistema. Para ver si la función Restaurar sistema está activada:

- 1 Haga clic en el botón **Inicio** y seleccione **Panel de control**.
- 2 Haga clic en **Rendimiento y mantenimiento**.
- 3 Haga clic en **Sistema**.
- 4 Seleccione la ficha **Restaurar sistema**.
- 5 Asegúrese de que la función **Desactivar Restaurar sistema** no esté seleccionada.

Uso de la última configuración correcta conocida

- 1 Reinicie el ordenador y pulse <F8> cuando aparezca el mensaje **Seleccione el sistema operativo con el que desea iniciar**.
- 2 Resalte la opción **Última configuración buena conocida**, pulse <Intro>, pulse <l> y, por último, seleccione su sistema operativo cuando se le indique.

Otras opciones para ayudar a resolver conflictos de dispositivo o software adicionales



AVISO: los procesos siguientes borran toda la información de la unidad de disco duro.

- Reinstale el sistema operativo utilizando la guía de instalación y el CD del sistema operativo. Durante la reinstalación del sistema operativo, puede optar por eliminar las particiones existentes y volver a formatear la unidad de disco duro.
- Reinstale todos los controladores, empezando por el chipset, mediante el CD *Drivers and Utilities* (Controladores y utilidades).

Diagnósticos Dell



PRECAUCIÓN: antes de realizar cualquiera de los procedimientos descritos en esta sección, siga las instrucciones de seguridad incluidas en la *Guía de información del producto*.

Cuándo se deben utilizar los Diagnósticos Dell

Si tiene problemas con el ordenador, realice las comprobaciones descritas en "Solución de problemas" en la página 25 y ejecute los Diagnósticos Dell antes de ponerse en contacto con Dell para solicitar asistencia técnica.

Se recomienda imprimir estos procesos antes de empezar.



AVISO: los Diagnósticos Dell sólo funcionan en los ordenadores Dell™. Si utiliza este programa con otros ordenadores, puede obtener respuestas incorrectas o mensajes de error.

Los Diagnósticos Dell le permiten:

- Realizar revisiones rápidas o pruebas extensas en uno o en todos los dispositivos
- Elegir el número de veces que se debe realizar una prueba
- Ver o imprimir los resultados de la prueba o guardarlos en un archivo
- Suspender la prueba si se detecta un error o finalizar la prueba si se produce un determinado número de errores
- Acceder a las pantallas de Ayuda en línea, que describen las pruebas y el modo de ejecutarlas
- Leer los mensajes de estado que indican si las pruebas se han completado correctamente
- Recibir mensajes de error si se detectan problemas

Inicio de los Diagnósticos Dell desde la unidad de disco duro

- 1 Encienda (o reinicie) el ordenador.
- 2 Cuando aparezca el logotipo de DELL™, pulse <F12> inmediatamente.

 **NOTA:** si aparece un mensaje que informa de que no se ha encontrado ninguna partición de utilidades de diagnóstico, consulte "Inicio de los Diagnósticos Dell desde el CD Drivers and Utilities (Controladores y utilidades)" en la página 29.

Si tarda demasiado y aparece el logotipo del sistema operativo, espere hasta que aparezca el escritorio de Microsoft Windows. A continuación, apague el ordenador y vuelva a intentarlo. Para obtener más información sobre cómo apagar el ordenador, consulte la *Guía del usuario*.

- 3 Cuando aparezca la lista de dispositivos de arranque, resalte **Boot to Utility Partition** (Arrancar desde la partición de utilidades) y pulse <Intro>.
- 4 Cuando aparezca la pantalla **Main Menu** (Menú principal) de los Diagnósticos Dell, seleccione la prueba que desee ejecutar. Para obtener más información sobre las pruebas, consulte la *Guía del usuario*.

Inicio de los Diagnósticos Dell desde el CD Drivers and Utilities (Controladores y utilidades)

- 1 Inserte el CD *Drivers and Utilities* (Controladores y utilidades).
- 2 Apague y reinicie el ordenador. Para obtener más información sobre cómo apagar el ordenador, consulte la *Guía del usuario*.
- 3 Cuando aparezca el logotipo de DELL, pulse <F12> inmediatamente.

Si tarda demasiado y aparece el logotipo de Windows, espere hasta que se muestre el escritorio de Windows. A continuación, apague el ordenador y vuelva a intentarlo. Para obtener más información sobre cómo apagar el ordenador, consulte la *Guía del usuario*.

 **NOTA:** los pasos siguientes modifican la secuencia de arranque sólo por una vez. En el siguiente inicio, el ordenador arrancará según los dispositivos especificados en la configuración del sistema.

- 4 Cuando aparezca la lista de dispositivos de arranque, resalte **IDE CD-ROM Device** (Dispositivo de CD-ROM IDE) y pulse <Intro>.
- 5 Seleccione la opción **IDE CD-ROM Device** (Dispositivo de CD-ROM IDE) en el menú de arranque del CD.
- 6 Seleccione la opción **Boot from CD-ROM** (Iniciar desde el CD-ROM) en el menú que aparece.
- 7 Escriba 1 para abrir el menú ResourceCD (CD de recursos).
- 8 Escriba 2 para iniciar los Diagnósticos Dell.
- 9 Seleccione **Run the 32 Bit Dell Diagnostics** (Ejecutar los Diagnósticos Dell de 32 bits) en la lista numerada. Si aparecen varias versiones, seleccione la versión apropiada para su ordenador.
- 10 Cuando aparezca la pantalla **Main Menu** (Menú principal) de los Diagnósticos Dell, seleccione la prueba que desee ejecutar. Para obtener más información sobre las pruebas, consulte la *Guía del usuario*.

Antes de comenzar con las pruebas



PRECAUCIÓN: antes de realizar cualquiera de los procedimientos descritos en esta sección, siga las instrucciones de seguridad incluidas en la *Guía de información del producto*.

- Si hay una impresora conectada, enciéndala.
- Abra el programa de configuración del sistema, revise la información de configuración del ordenador y active todos los componentes y dispositivos, por ejemplo los conectores.

Códigos de sonido

El ordenador puede emitir una serie de sonidos que permiten identificar los distintos problemas. Una de las posibles secuencias (código 1-3-1) consta de un sonido, una ráfaga de tres sonidos y, a continuación, un sonido. Esta secuencia indica que el ordenador ha detectado un problema en la memoria.

Si se emite un código de sonido, anótelos y búsquelos en la tabla siguiente.

Código	Causa
1-1-2	Error de registro del microprocesador
1-1-3	Error de escritura/lectura de la NVRAM
1-1-4	Error de suma de comprobación de ROM del BIOS
1-2-1	Error del temporizador de intervalos programable
1-2-2	Error de inicialización de DMA
1-2-3	Error de escritura/lectura del registro de páginas DMA

Código	Causa
1-3	Error de la prueba de la memoria de vídeo
1-3-1 a 2-4-4	La memoria no se utiliza o no se identifica correctamente
3-1-1	Error del registro DMA esclavo
3-1-2	Error del registro del DMA maestro
3-1-3	Error del registro maestro de enmascaramiento de interrupciones
3-1-4	Error del registro esclavo de enmascaramiento de interrupciones
3-2-2	Error de la carga del vector de interrupción
3-2-4	Error de la prueba de la controladora del teclado
3-3-1	Pérdida de la alimentación de la NVRAM
3-3-2	Configuración de NVRAM no válida
3-3-4	Error de la prueba de la memoria de vídeo
3-4-1	Error de inicialización de la pantalla
3-4-2	Error en el barrido de la pantalla
3-4-3	Error de búsqueda de la memoria ROM de vídeo
4-2-1	No hay pulsos del temporizador
4-2-2	Error de apagado
4-2-3	Error en la puerta A20
4-2-4	Interrupción inesperada en modo protegido
4-3-1	Error en la memoria por encima de la dirección 0FFFFh
4-3-3	Error en el contador 2 del chip del temporizador
4-3-4	El reloj de hora se ha parado
4-4-1	Error de la prueba de puerto paralelo o serie
4-4-2	Error al descomprimir el código en la memoria replicada
4-4-3	Error de la prueba del coprocesador matemático
4-4-4	Error de la prueba de la caché

Mensajes de error





NOTA: si el mensaje no aparece en la lista, consulte la documentación del sistema operativo o el programa que se estaba ejecutando en el momento en que apareció el mensaje.

Si se produce un error durante el arranque, puede que aparezca un mensaje que identifique el problema. Para obtener ayuda sobre cómo resolver un problema, consulte “Mensajes de error” en la *Guía del usuario*.

Indicadores luminosos de diagnóstico

⚠ PRECAUCIÓN: antes de realizar cualquiera de los procedimientos descritos en esta sección, siga las instrucciones de seguridad incluidas en la *Guía de información del producto*.

Para ayudarle a solucionar un problema, el ordenador dispone de cuatro indicadores luminosos marcados como “A,” “B,” “C” y “D” en el panel frontal o posterior. Estos indicadores pueden ser de color amarillo o verde. Cuando el ordenador se inicia con normalidad, los indicadores luminosos parpadean. Una vez que se ha iniciado el ordenador, los cuatro indicadores luminosos emiten una luz verde fija. Si el ordenador presenta anomalías, el color y la secuencia de los indicadores luminosos identifican el problema.

Patrón de los indicadores luminosos	Descripción del problema	Solución recomendada
 <p>A B C D</p>	Posible error del BIOS, el ordenador se encuentra en modo de recuperación.	Ejecute la utilidad de recuperación del BIOS, espere a que se complete la recuperación y reinicie el ordenador.
 <p>A B C D</p>	Posible error en el procesador.	Reinstale el procesador y reinicie el ordenador. Para obtener más información sobre cómo reinstalar el procesador, consulte la <i>Guía del usuario</i> .
 <p>A B C D</p>	Se detectan los módulos de memoria, pero se ha producido un error de la memoria.	<ol style="list-style-type: none"> 1 Vuelva a colocar los módulos de memoria. 2 Reinicie el ordenador. 3 Ejecute los Diagnósticos Dell. 4 Si el problema persiste, póngase en contacto con Dell.





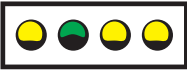

 = amarillo



 = verde



 = apagado





Patrón de los indicadores luminosos	Descripción del problema	Solución recomendada
 <p>A B C D</p>	Posible error en la tarjeta de expansión.	<ol style="list-style-type: none"> 1 Determine si existe un conflicto extrayendo una tarjeta (que no sea la tarjeta gráfica) y, a continuación, reiniciando el ordenador. Para obtener más información sobre cómo extraer una tarjeta, consulte la <i>Guía del usuario</i>. 2 Si el problema persiste, vuelva a instalar la tarjeta que ha extraído, extraiga otra tarjeta y, a continuación, reinicie el ordenador. 3 Repita este procedimiento para cada tarjeta. Si el ordenador se inicia con normalidad, solucione los problemas de la última tarjeta que haya extraído del ordenador para comprobar si existen conflictos de recursos (consulte “Solución de incompatibilidades de software y hardware”). 4 Si el problema persiste, póngase en contacto con Dell. Para obtener más información sobre cómo ponerse en contacto con Dell, consulte la <i>Guía del usuario</i>.



-  = amarillo
-  = verde
-  = apagado

Patrón de los indicadores luminosos	Descripción del problema	Solución recomendada
 <p>A B C D</p>	Posible error de la tarjeta gráfica.	<ul style="list-style-type: none"> • Si el ordenador incluye una tarjeta gráfica, extráigala, vuelva a instalarla y, a continuación, reinicie el ordenador. Para obtener más información sobre cómo reinstalar la tarjeta gráfica, consulte la <i>Guía del usuario</i>. • Si el problema persiste, instale una tarjeta gráfica que sepa que funcione y reinicie el ordenador. • Si el problema persiste o el ordenador tiene gráficos integrados, póngase en contacto con Dell. Para obtener más información sobre cómo ponerse en contacto con Dell, consulte la <i>Guía del usuario</i>.
 <p>A B C D</p>	Posible error en la unidad de disquete o de disco duro.	Vuelva a colocar todos los cables de datos y de alimentación y reinicie el ordenador.
 <p>A B C D</p>	Posible error de USB.	Reinstale todos los dispositivos USB, compruebe las conexiones de los cables y reinicie el ordenador.
<p>  = amarillo  = verde  = apagado </p>		

Patrón de los indicadores luminosos	Descripción del problema	Solución recomendada
 <p>A B C D</p>	<p>No se detecta ningún módulo de memoria.</p>	<ul style="list-style-type: none"> • Si tiene instalado un módulo de memoria, vuelva a instalarlo y reinicie el ordenador. Para obtener más información sobre los módulos de memoria, consulte la <i>Guía del usuario</i>. • Si tiene instalados dos o más módulos de memoria, extráigalos, vuelva a instalar un módulo y reinicie el ordenador. Si el ordenador se inicia normalmente, vuelva a instalar otro módulo. Prosiga de este modo hasta que identifique el módulo anómalo o hasta que haya vuelto a instalar todos los módulos sin errores. Para obtener más información sobre los módulos de memoria, consulte la <i>Guía del usuario</i>. • Si dispone de otra memoria del mismo tipo que funcione, instálela en el ordenador. Para obtener más información sobre los módulos de memoria, consulte la <i>Guía del usuario</i>. • Si el problema persiste, póngase en contacto con Dell. Para obtener más información sobre cómo ponerse en contacto con Dell, consulte la <i>Guía del usuario</i>.
 <p>A B C D</p>	<p>Error en la placa base.</p>	<p>Póngase en contacto con Dell para solicitar asistencia técnica. Para obtener más información sobre cómo ponerse en contacto con Dell, consulte la <i>Guía del usuario</i>.</p>

-  = amarillo
-  = verde
-  = apagado

Patrón de los indicadores luminosos	Descripción del problema	Solución recomendada
 <p>A B C D</p>	Se detectan módulos de memoria, pero existe un error de configuración o de compatibilidad de la memoria.	<ul style="list-style-type: none"> • Asegúrese de que no existen requisitos especiales para la colocación del conector o del módulo de memoria. • Verifique que los módulos de memoria que instala sean compatibles con el ordenador. • Vuelva a instalar los módulos de memoria y reinicie el ordenador. • Si el problema persiste, póngase en contacto con Dell. Para obtener más información sobre cómo ponerse en contacto con Dell, consulte la <i>Guía del usuario</i>.
 <p>A B C D</p>	Posible error de un recurso de la placa base y/o de hardware.	<p>Realice los procedimientos descritos en “Solución de incompatibilidades de software y hardware” (consulte la página 25).</p> <p>Si el problema persiste, póngase en contacto con Dell. Para obtener más información sobre cómo ponerse en contacto con Dell, consulte la <i>Guía del usuario</i>.</p>
<p>  = amarillo  = verde  = apagado </p>		

Patrón de los indicadores luminosos	Descripción del problema	Solución recomendada
 <p>A B C D</p>	Posible error en la tarjeta de expansión.	<ol style="list-style-type: none"> 1 Determine si existe un conflicto extrayendo una tarjeta (que no sea una tarjeta gráfica) y reiniciando el ordenador. Para obtener más información sobre cómo extraer una tarjeta, consulte la <i>Guía del usuario</i>. 2 Si el problema persiste, vuelva a instalar la tarjeta que ha extraído, extraiga otra tarjeta y, a continuación, reinicie el ordenador. 3 Repita este proceso para cada tarjeta. Si el ordenador se inicia normalmente, compruebe que la última tarjeta extraída no cree conflictos de recursos (consulte “Solución de incompatibilidades de software y hardware” en la página 25). 4 Si el problema persiste, póngase en contacto con Dell. Para obtener más información sobre cómo ponerse en contacto con Dell, consulte la <i>Guía del usuario</i>.
 <p>A B C D</p>	Error de otro tipo.	<ul style="list-style-type: none"> • Compruebe que los cables de las unidades de disco duro, CD y DVD estén conectados correctamente a la placa base. • Si el problema persiste, póngase en contacto con Dell. Para obtener más información sobre cómo ponerse en contacto con Dell, consulte la <i>Guía del usuario</i>.
 <p>A B C D</p>	El ordenador se encuentra en condiciones normales de funcionamiento después de la POST.	Ninguna.

-  = amarillo
-  = verde
-  = apagado

Preguntas más frecuentes

Cómo...	Solución	Dónde encontrar más información
configurar el ordenador para que utilice dos monitores	Si el ordenador tiene la tarjeta gráfica necesaria para admitir la configuración de dos monitores, busque en la caja del ordenador un cable en forma de Y. Este cable tiene un solo conector en un extremo (conéctelo al panel posterior) y una bifurcación con dos conectores en el otro (conéctelos a los cables del monitor). Para el ordenador minitorre, consulte “Conecte el monitor” en la página 10, y para el ordenador de escritorio, consulte “Conecte el monitor” en la página 15.	Para localizar información relacionada con el uso de monitores duales, consulte la documentación de la tarjeta gráfica del CD <i>Drivers and Utilities</i> (Controladores y utilidades).
conectar el monitor cuando el conector del cable del monitor no encaja en el conector que hay en la parte posterior del ordenador	Si su tarjeta gráfica tiene un conector DVI y su monitor tiene un conector VGA, deberá utilizar un adaptador. Normalmente se incluye un adaptador en la caja.	Para obtener más información, póngase en contacto con Dell.
instalar un ventilador de tarjeta	Si ha instalado una nueva tarjeta gráfica que funciona a más de 75 W, deberá instalar un ventilador de refrigeración para la tarjeta. Para solicitar un ventilador de refrigeración para la tarjeta, póngase en contacto con Dell. Hallará información de contacto en la <i>Guía del usuario</i> y en la página Web support.dell.com .	Para obtener información sobre cómo instalar un ventilador para la tarjeta, consulte la <i>Guía del usuario</i> .
conectar los altavoces	Si tiene instalada una tarjeta de sonido, conecte los altavoces a los conectores de la tarjeta. Para el ordenador minitorre, consulte “Conecte los altavoces” en la página 13, y para ordenador de escritorio, consulte “Conecte los altavoces” en la página 18.	Consulte la documentación incluida con los altavoces para obtener más información.

Cómo...	Solución	Dónde encontrar más información
localizar los conectores apropiados para los dispositivos USB o IEEE 1394	<p>El ordenador minitorre tiene ocho conectores USB (dos en la parte frontal y seis en la parte posterior).</p> <p>El ordenador de escritorio tiene ocho conectores USB (dos en la parte frontal y seis en la parte posterior) y un conector IEEE 1394 frontal opcional. Dicho conector sólo está disponible si adquirió una tarjeta adicional IEEE 1394. Para comprar una tarjeta, póngase en contacto con Dell. Para obtener más información sobre la tarjeta adicional, consulte la <i>Guía del usuario</i>.</p>	<p>Consulte los gráficos de vistas de la parte frontal y posterior del ordenador en la <i>Guía del usuario</i>. Si necesita ayuda para localizar la <i>Guía del usuario</i>, consulte "Búsqueda de información y asistencia" en la página 5.</p>
localizar información sobre el hardware y otras especificaciones técnicas del ordenador	<p>En la <i>Guía del usuario</i> se incluye una tabla de especificaciones que muestra información más detallada acerca del ordenador y el hardware. Para localizar la <i>Guía del usuario</i>, consulte "Búsqueda de información y asistencia" en la página 5.</p>	<p>Visite la página Web de soporte de Dell en support.dell.com y utilice una de las siguientes herramientas de asistencia: lea los documentos técnicos sobre la última tecnología o comuníquese con otros usuarios de Dell en el foro de Dell.</p>
encontrar documentación del ordenador	<p>Existe la documentación siguiente sobre su ordenador:</p> <ul style="list-style-type: none"> • <i>Guía del usuario</i> • <i>Guía de información del producto</i> • <i>Etiqueta de información del sistema</i> <p>Para localizar estos documentos, consulte "Búsqueda de información y asistencia" en la página 5.</p>	<p>En el caso de que pierda la documentación, ésta también está disponible en la página Web de soporte de Dell (support.dell.com).</p>

Índice

A

Administrador de dispositivos, 25

B

buscar información y documentación, 5

C

CD Drivers and Utilities, 5

CD Operating System, 8

Centro de ayuda y soporte técnico, 7

conflictos

incompatibilidades de software y hardware, 25

IRQ, 25

controladores

ResourceCD, 5

D

Dell

página Web de soporte preferente, 7

diagnósticos

CD Drivers and Utilities, 5

Dell, 28

indicadores luminosos, 32

documentación, 14

dispositivo, 5

en línea, 7

Guía de información del producto, 6

Guía del usuario, 6

ResourceCD, 5

E

etiqueta de información del sistema, 5

etiquetas

etiqueta de servicio, 6

Microsoft Windows, 6

G

garantía, 6

Guía del usuario, 6

H

hardware

conflictos, 25

Diagnósticos Dell, 28

I

indicadores luminosos

diagnóstico, 32

parte posterior del

ordenador, 32

indicadores luminosos

de diagnóstico, 32

instalar componentes

apagar el ordenador, 20, 23

instrucciones de seguridad, 6

M

mensajes de error

indicadores luminosos

de diagnóstico, 32

O

ordenador

restaurar al estado anterior, 26

P

página Web Dell Premier Support, 6-7

placa base, 5

problemas

conflictos, 25

Diagnósticos Dell, 28

indicadores luminosos

de diagnóstico, 32

restaurar al estado anterior, 26

R

- reinstalar
 - CD Drivers and Utilities, 5
 - ResourceCD, 5
- ResourceCD
 - Diagnósticos Dell, 28
- Restaurar sistema, 26

S

- software
 - conflictos, 25
- Solucionador de problemas de hardware, 25
- solucionar problemas
 - Centro de ayuda y soporte técnico, 7
 - conflictos, 25
 - Diagnósticos Dell, 28
 - indicadores luminosos de diagnóstico, 32
 - restaurar al estado anterior, 26
 - Solucionador de problemas de hardware, 25

W

- Windows 2000
 - Administrador de dispositivos, 25
 - Solucionador de problemas de hardware, 25
- Windows XP
 - Centro de ayuda y soporte técnico, 7
 - Restaurar sistema, 26
 - Solucionador de problemas de hardware, 25